

后浪

BATTLE OF SHANGHAI 1937

淞沪会战

吕波 绘著



北京联合出版公司
Beijing United Publishing Co., Ltd.

陈列建议：漫画、历史、军事

ISBN 978-7-5502-5270-7

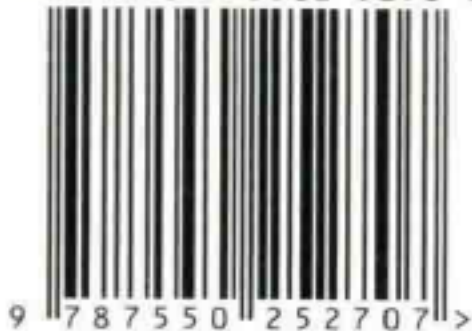

9 787550 252707 >

ISBN 978-7-5502-5270-7

定价：36.00 元

淞沪会战

这本漫画可以视为「南京大屠杀」的前传，因为它讲述的是，在一九三七年十二月之前的三个月里，中日之间发生了什么，两国军队怎样度过残酷的三个月，中国士兵如何对阵实力十倍于己的对手，又是什么让攻入南京的日本士兵如此狂怒和狂暴，而中国军人又为何看起来无力抵抗、任人宰割……



后浪微信：hinabook



后浪出版咨询(北京)有限责任公司
POST WAVE PUBLISHING CONSULTING (BEIJING) CO., LTD.
www.hinabook.com

后浪

淞沪会战

BATTLE OF SHANGHAI 1937

吕 玻 绘 著

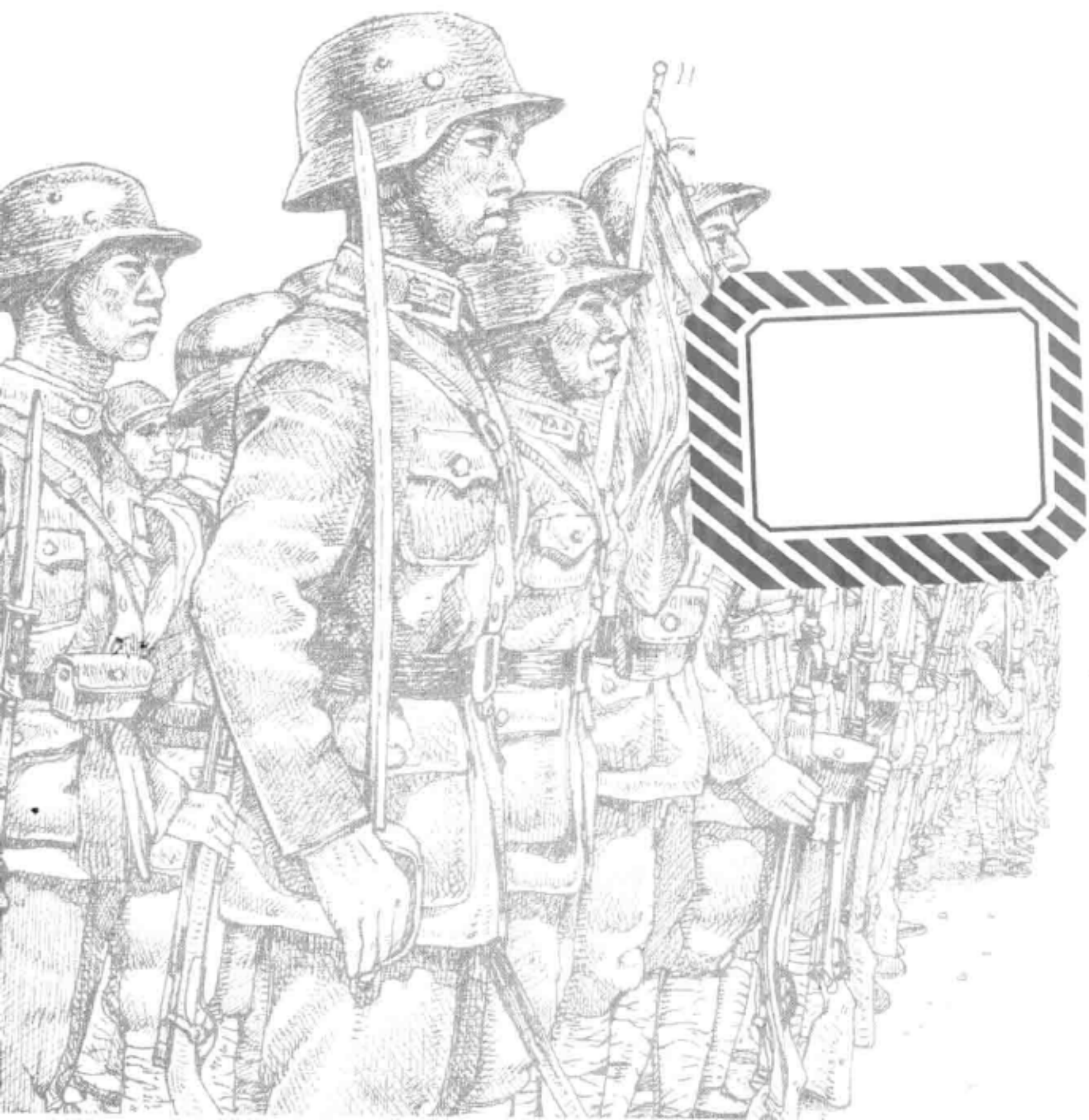

图书在版编目 (CIP) 数据

淞沪会战 / 吕玻著. -- 北京: 北京联合出版公司, 2015.11

ISBN 978-7-5502-5270-7

I. ①淞… II. ①吕… III. ①漫画—作品集—中国—现代 IV. ①J228.2

中国版本图书馆 CIP 数据核字 (2015) 第 147640 号



本作品中文简体版由北京大视界全景文化传播有限责任公司 (Beijing Total Vision Culture Spreads Co., LTD)

授权 后浪出版咨询(北京)有限责任公司 出版

Simplified Chinese edition copyright:

© 2015 POST WAVE PUBLISHING CONSULTING (Beijing) Co., Ltd.

本书中文简体版出版权归属于后浪出版咨询(北京)有限责任公司。

淞沪会战

著 者: 吕 玻

选题策划: 后浪出版公司

出版统筹: 吴兴元

特约编辑: 赵 卓

责任编辑: 丰雪飞

封面设计: 刘永坤

营销推广: ONEBOOK

装帧制造: 墨白空间

北京联合出版公司出版

(北京市西城区德外大街 83 号楼 9 层 100088)

北京盛通印刷股份有限公司印刷 新华书店经销

字数 20 千字 720 毫米 × 1030 毫米 1/16 8 印张 插页 2

2015 年 11 月第 1 版 2015 年 11 月第 1 次印刷

ISBN 978-7-5502-5270-7

定价: 36.00 元

后浪出版咨询(北京)有限责任公司常年法律顾问: 北京大成律师事务所 周天晖 copyright@hinabook.com

未经许可, 不得以任何方式复制或抄袭本书部分或全部内容

版权所有, 侵权必究

本书若有质量问题, 请与本公司图书销售中心联系调换。电话: 010-64010019

前言

在我成长的那个时代，小人书往往是一个男孩梦想和想象的起点。

长大后，连环画始终是我挥之不去的心之所系，直到将近中年。

心爱的漫画家，从刘继卣、颜梅华、贺友直到王可伟，从莫比乌斯、乔夫·达洛到三浦健太郎。但手眼应心，笔下画出的，始终是最真实的自己。

作为一名70后业余漫画爱好者，我既目眩于电影似的现代漫画，又沉迷于传统的《水浒叶子》、《三国连环图》，那么怎样的画风才适合自己？

最终就如大家看到的，这是一种在线描基础上结合明暗调子，介于素描、版画和漫画语言之间的作品。当然，它首先是一部写实的成人漫画。

有人把漫画比作电影，只不过这部电影的制片人、编剧、导演、摄影、服装、道具、演员造型、灯光烟火、盒饭都是画家一个人。如果把漫画比作电影，那这部《淞沪会战》则更像一部纪录片。只是因为所记录的事情已经年代久远，所以在后期补充了很多镜头和段落。但它总的风格，还是质朴和低调的。它如同历史的一个镜像，既真实，又若即若离。

2008年，我开始创作这部惦念已久的军事漫画，之后经历过一段自我怀疑又得过且过的日子。2011年，我携妻女旅居瑞典，重新动笔，一年多的时间，完工。我在前期便已经搜集了许多图片和文字资料，而且我只是试图讲述淞沪会战的过程，而非虚构一个具有戏剧性的故事，所以编剧上倒是轻松了些。最后，按照黑白单行本大概120页的计划完成，也已经是身心疲惫了。对照其他漫画家动辄几百页的大手笔，很是惭愧。不过我也有自己的五年计划，准备留给自己至少三部长篇，作为自己另一段人生路程的回忆与脚印。“人过留名，雁过留声”，也许人们的本能，便想要留下点什么，只是以便来世的自己，能够找到以往的自己罢了……

这部漫画，也要献给支持我的爱妻狐狸。

还有我心爱的女儿紫玄。

吕玻

2012年11月12日

于斯德哥尔摩



20 世纪 30 年代，有东方巴黎之称的中国上海，是世界上最繁华的城市之一。而一场百万人参与的血腥战役，即将在这里展开……



上海外滩，1937年



繁华背后的中华民国，
其实依然积贫积弱、
内忧外患、民不聊生。



作为远东第一大都市，上海占尽天
时地利人和，这里是冒险家的乐
园，更是中国经济命脉所在。

不仅欧美列强均在上海划有租界驻
扎军队，已侵占中国东三省及华北
大部的日本，也在上海蓄势已久，
等待时机。



此时的上海
上空，战云
密布，5年前
双方厮杀之
战事即将重
演，这一次
又将孰胜孰
败？！



其实早在7月8日，日本便开始
撤侨备战，7月11日，第三舰队
司令长官长谷川清业已抵达上海，
可见日本更是有备而来。



长谷川清 将军



是！

注意观察
河北区域！

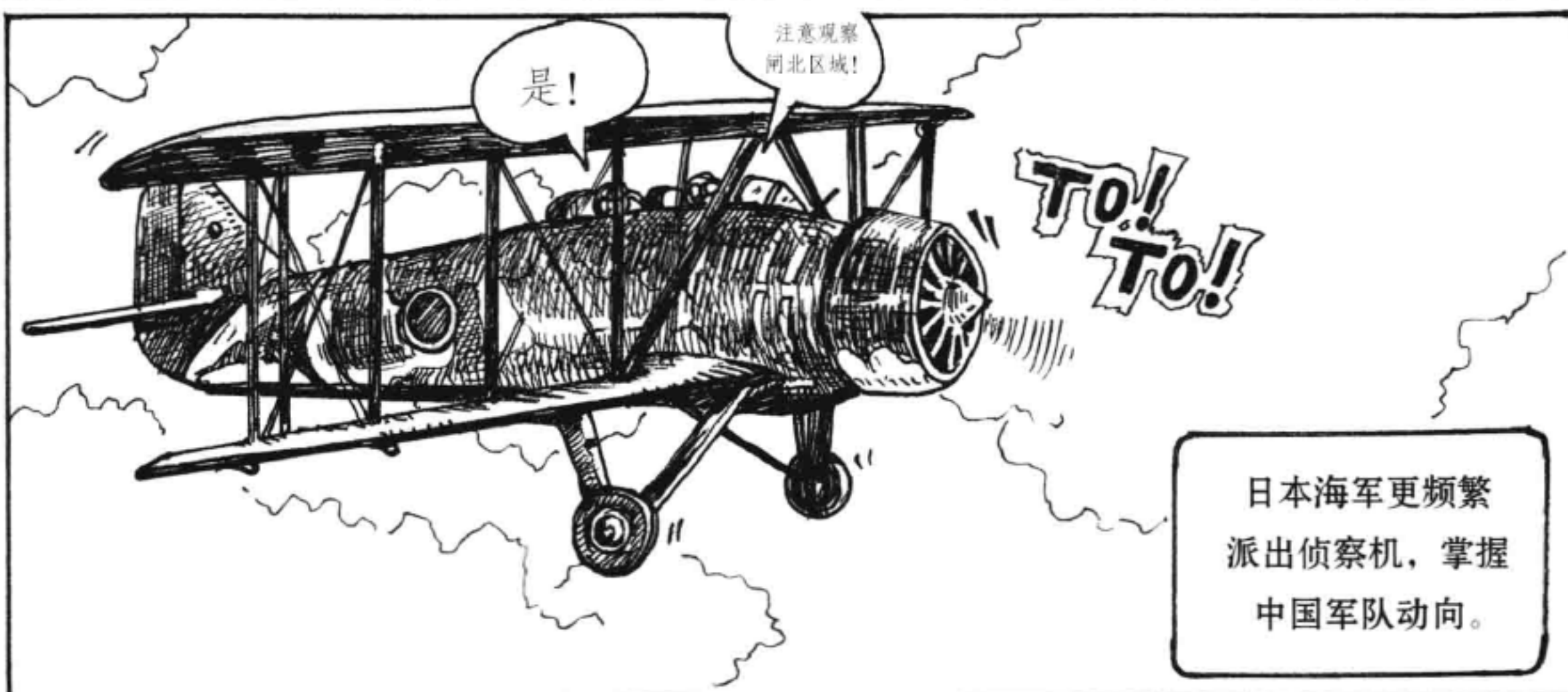

日本海军更频繁
派出侦察机，掌握
中国军队动向。

同样在8月9日，日本海军开始增兵上海，军舰云集黄浦江，援兵源源涌至。

快看！那是上海了！

希望我们都能幸存下来。

你多虑了山口君！

哈哈！
支那军不堪一击！



准备
靠岸了!

马上到上海了,
我们去买支那
香烟吧!

好主意!

小岛君,
还有香烟吗?



命令 36 师、87 师和 88 师火速开赴淞沪！

是！

给文白将军发报。

中国军队统帅蒋介石亲赴上海视察备战。



既然要打，就打场大仗！我们要把日军主力吸引到淞沪方向来！

日本人三个月灭亡中国，我们就先打三个月！



我有不好的预感！

没关系，我们的援军也到了呢！

情报上说，支那军越来越多了！

是！

准备出发！



我部此次开拔前线，誓与上海共存亡！



看来这次要打仗了！

看来是！

终于等到这一天了！

是啊！



中国军队的首批参战主力，是中央军看家的36、87、88德械师。



是时候跟小日本干一仗了！

跟日本人打仗，我们有经验！

枕戈待旦的中国士兵们，
决心与宿敌殊死较量！



淞沪会战中日双方主要将领

中国



陈诚



冯玉祥



张治中



薛岳



顾祝同

日本



长谷川清



朝香宫鸠彦



谷寿夫



松井石根



柳川平助

作千秋雄鬼死不還家

是七尺男儿生能舍己

中国将领壮行诗句



中国德械师士兵单兵装备示意



日军（陆军）单兵装备示意



八字桥建于民国初年，因桥头呈“八”字形得名，这里是虹口通往闸北的必经之路。

中日两军在此对垒，终至“擦枪走火”！

BOOM BOOM!!!

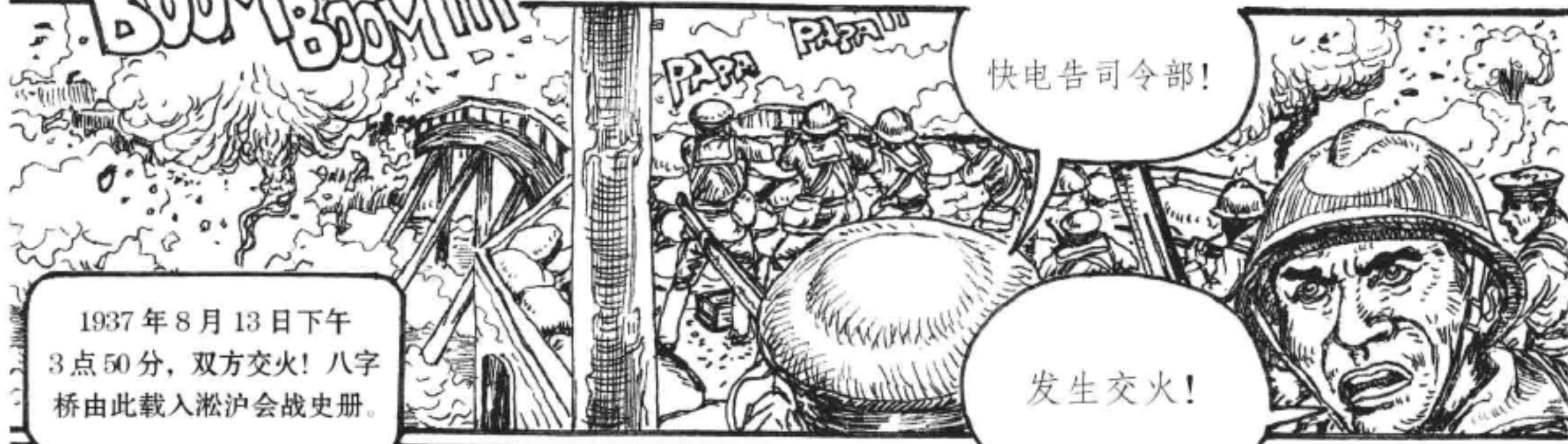

1937年8月13日下午3点50分，双方交火！八字桥由此载入淞沪会战史册。

快电告司令部！
发生交火！



五年前，第一次淞沪会战也是在八字桥打响，历史总是惊人的巧合。

射击！

TATATAT

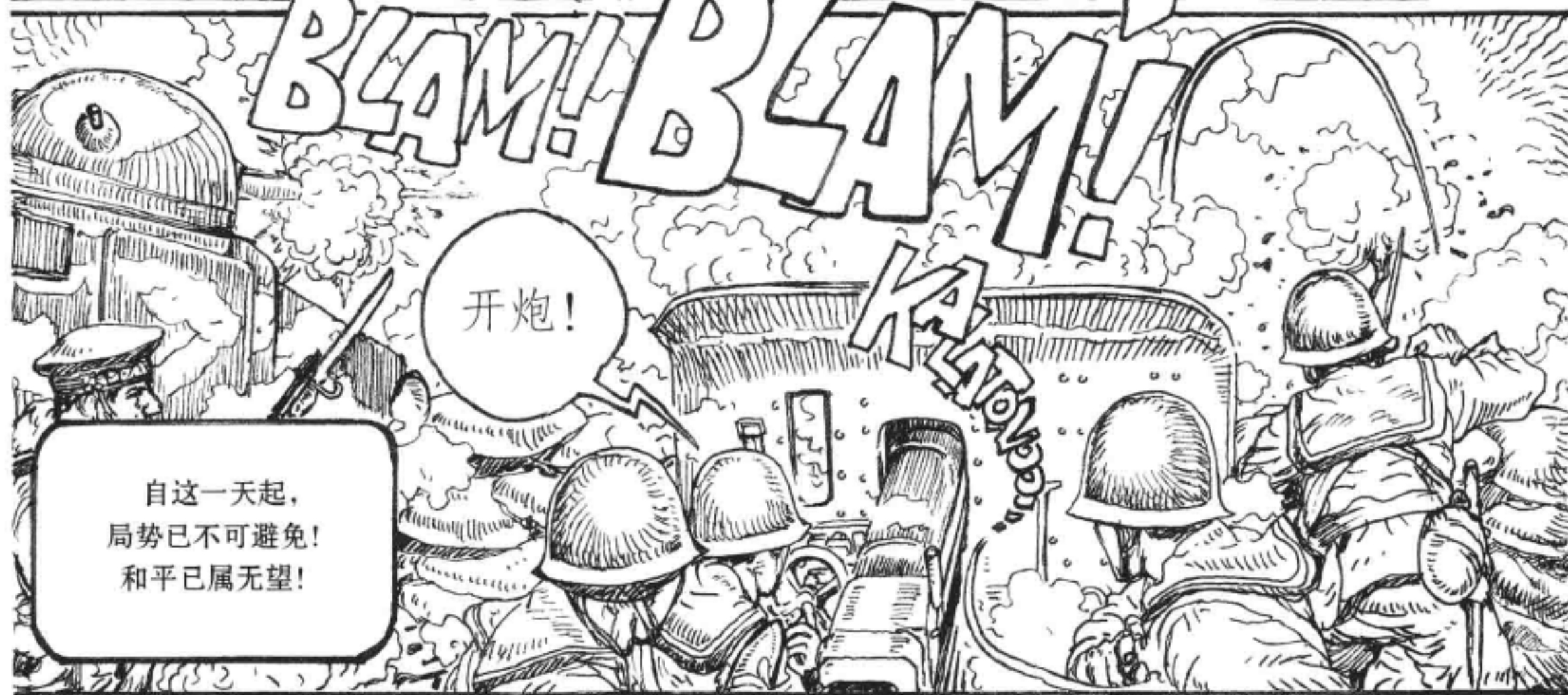

开炮！

自这一天起，局势已不可避免！和平已属无望！

BLAM! BLAM!

KA-TOO!!!

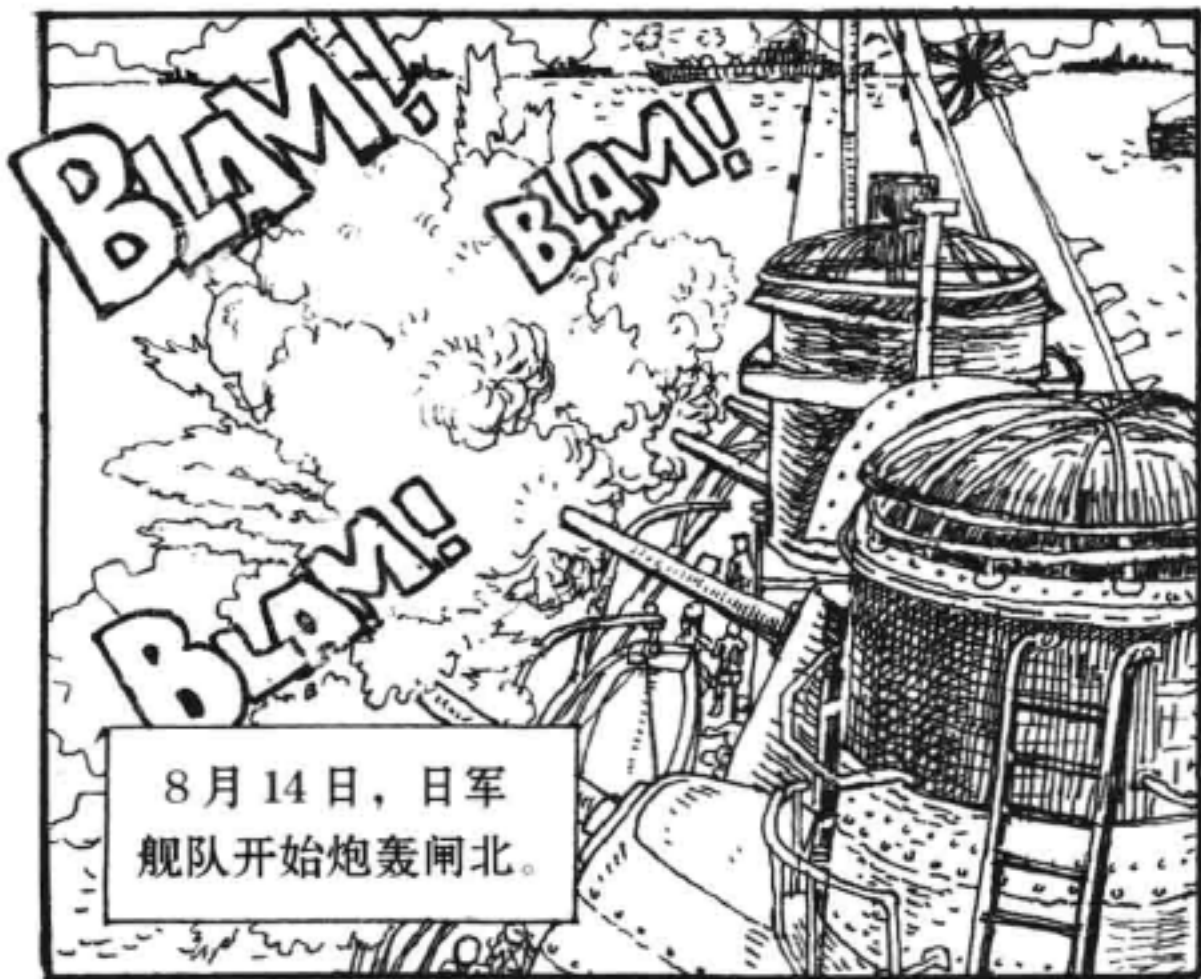

8月14日，日军
舰队开始炮轰闸北。

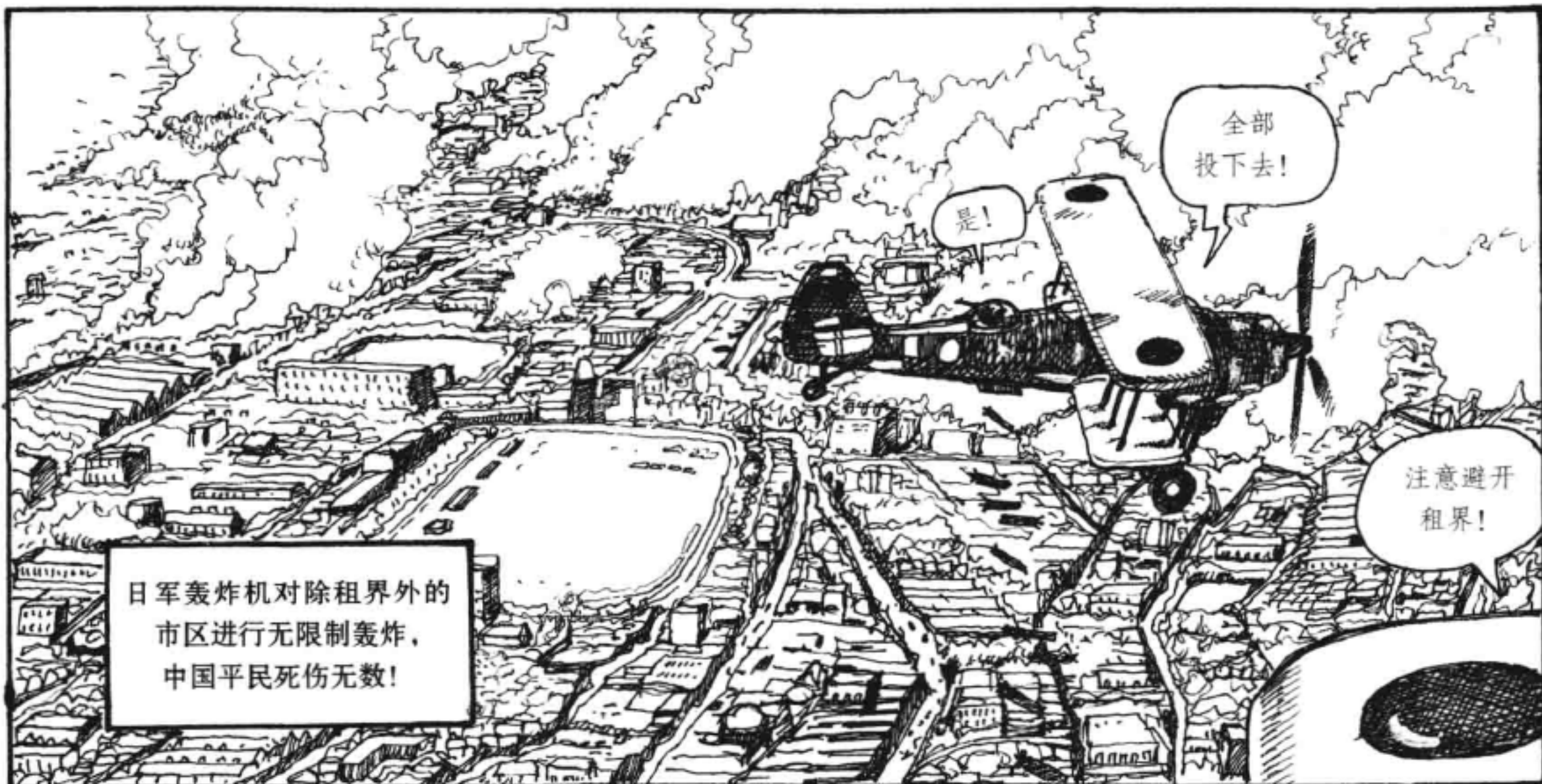

由于上海市区特殊的地形，
激战进入残酷的局部巷战，
双方士兵在残垣断壁间搏杀。

前面有敌军！

还是等战车来轰
掉它吧！

队长，
小心支那
狙击兵！





小日本！
放马过来吧！



快！快！
前进！

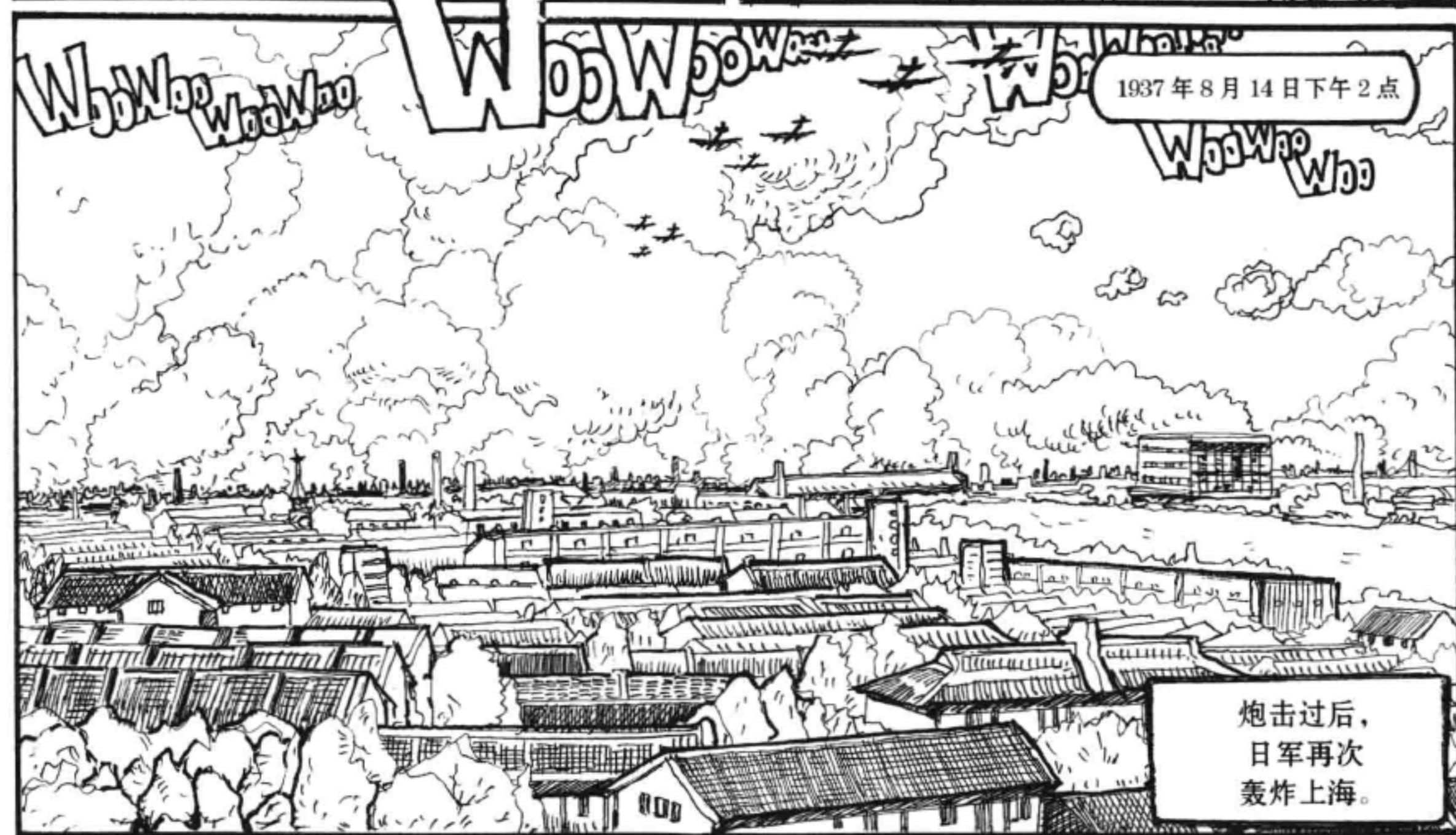

1937年8月14日下午2点

炮击过后，
日军再次
轰炸上海。

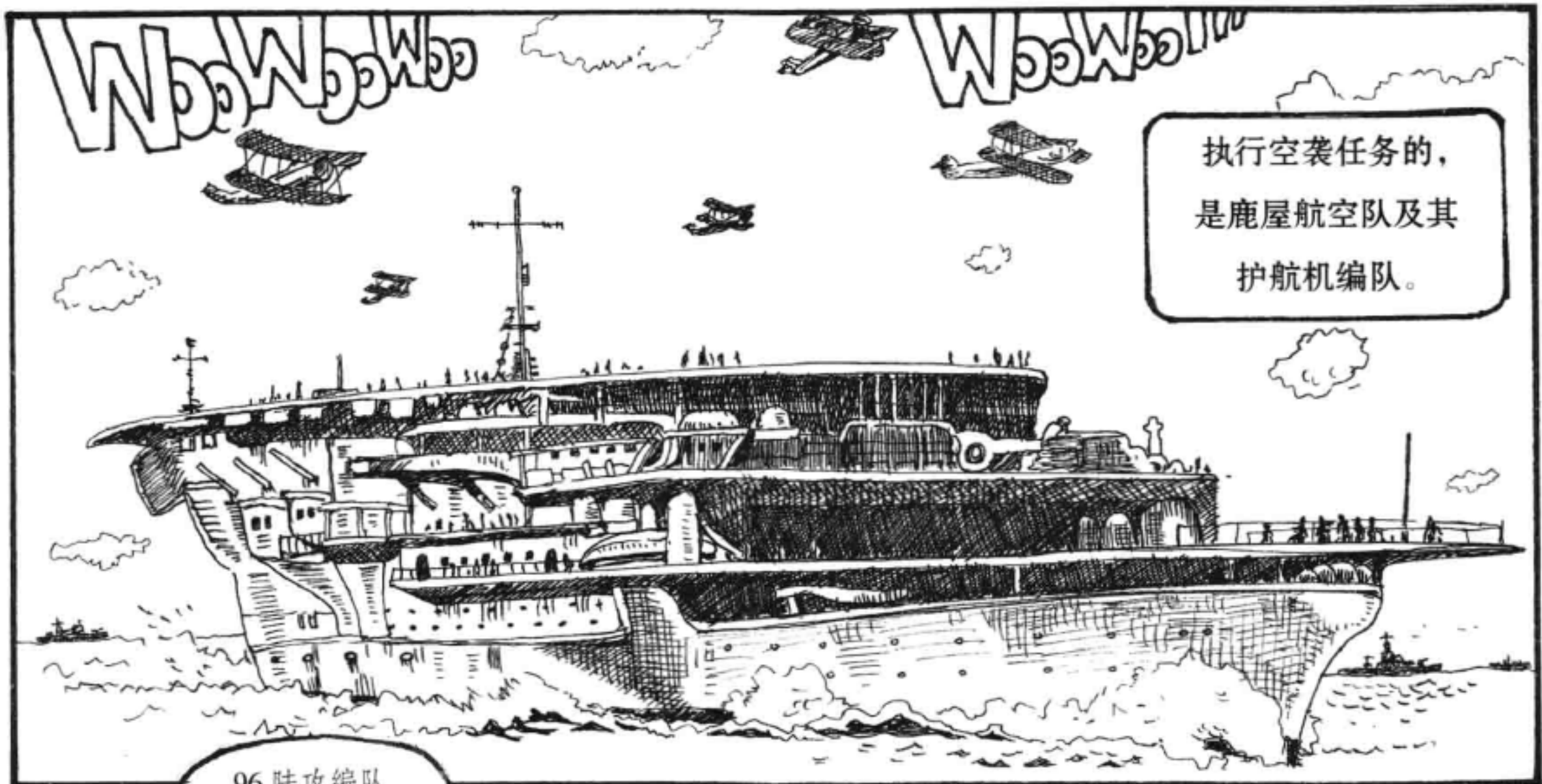

执行空袭任务的，
是鹿屋航空队及其
护航机编队。

96 陆攻编队
请注意警戒！
接近支那军防区。

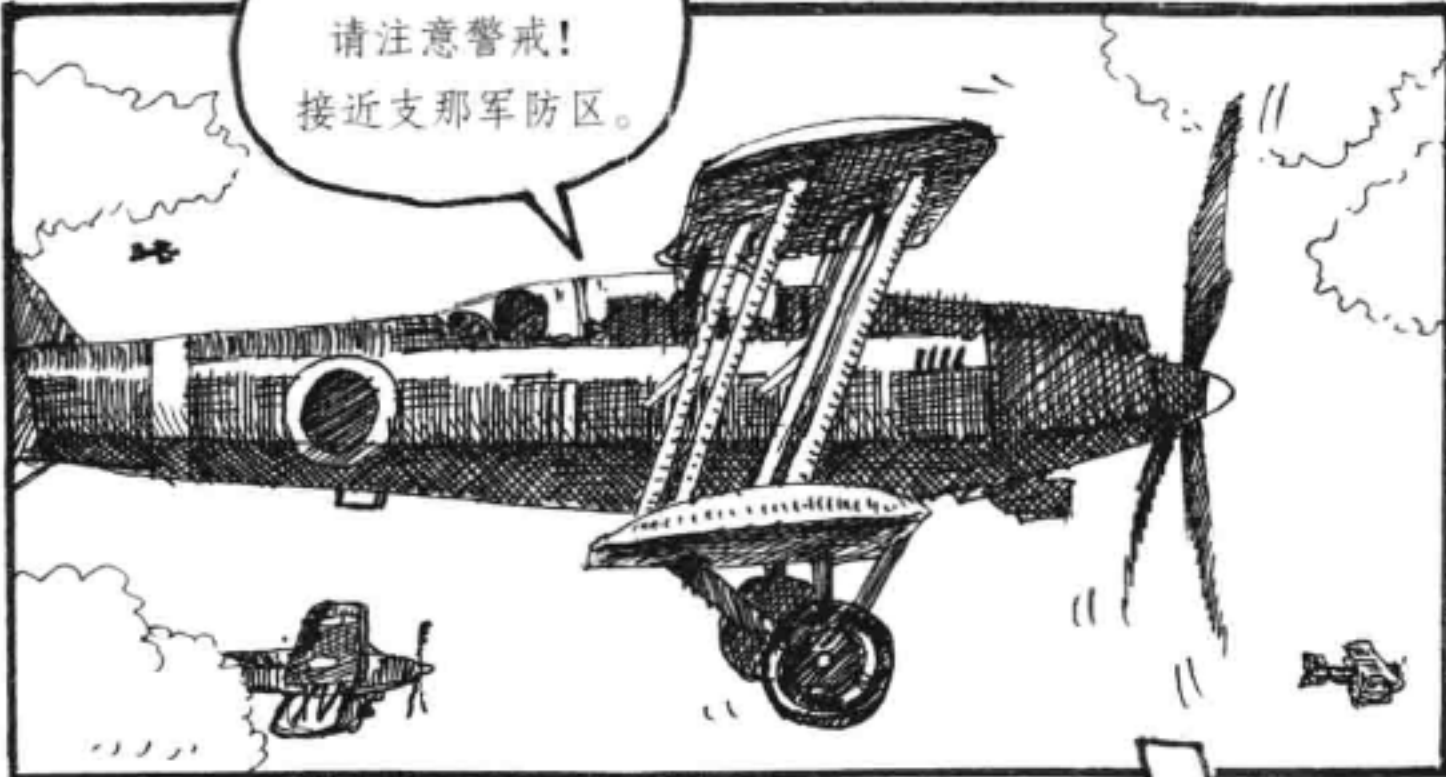

96 陆攻编队明白，
注意警戒。



发现
支那驱逐机！

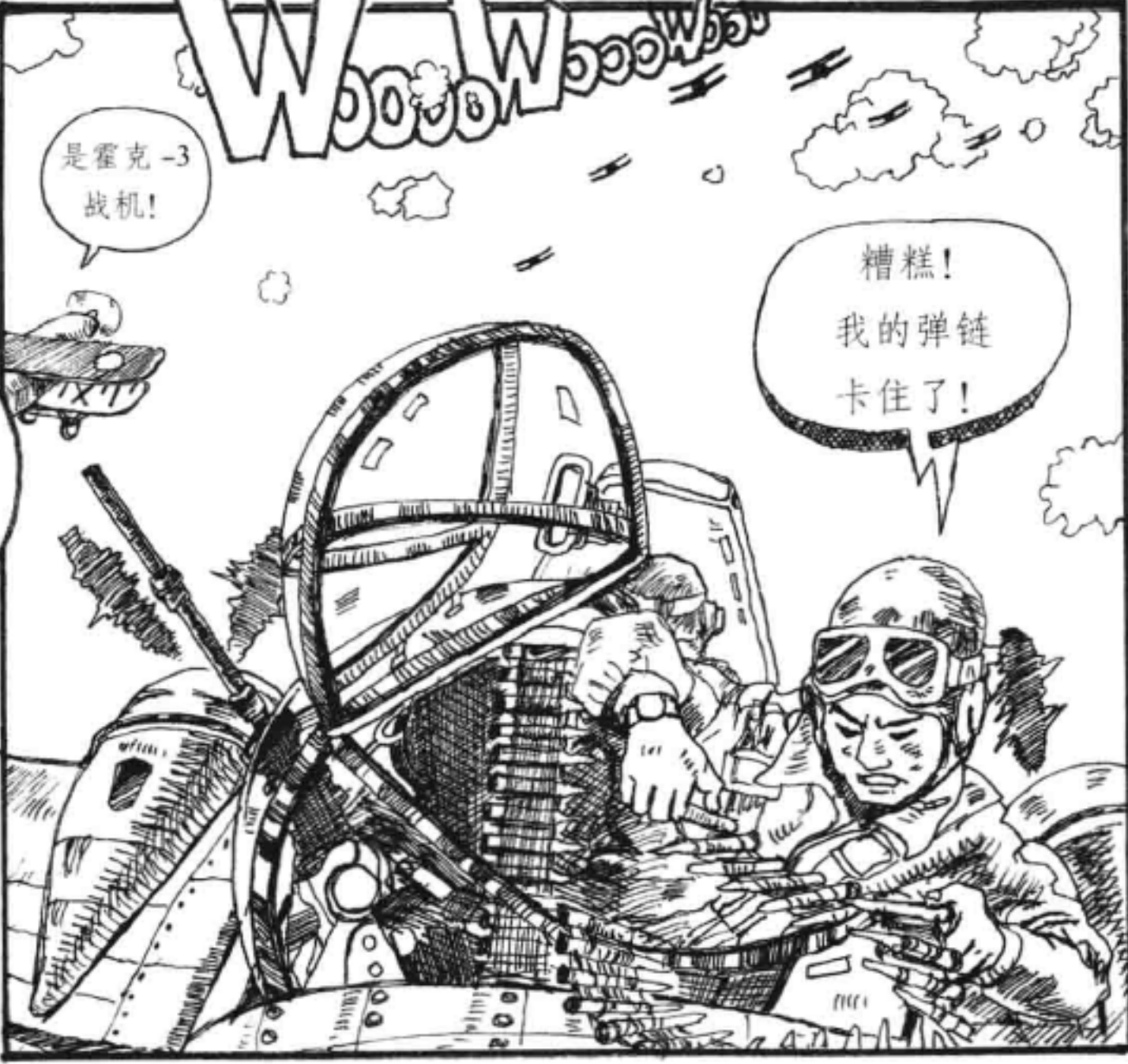

是霍克-3
战机！

糟糕！
我的弹链
卡住了！

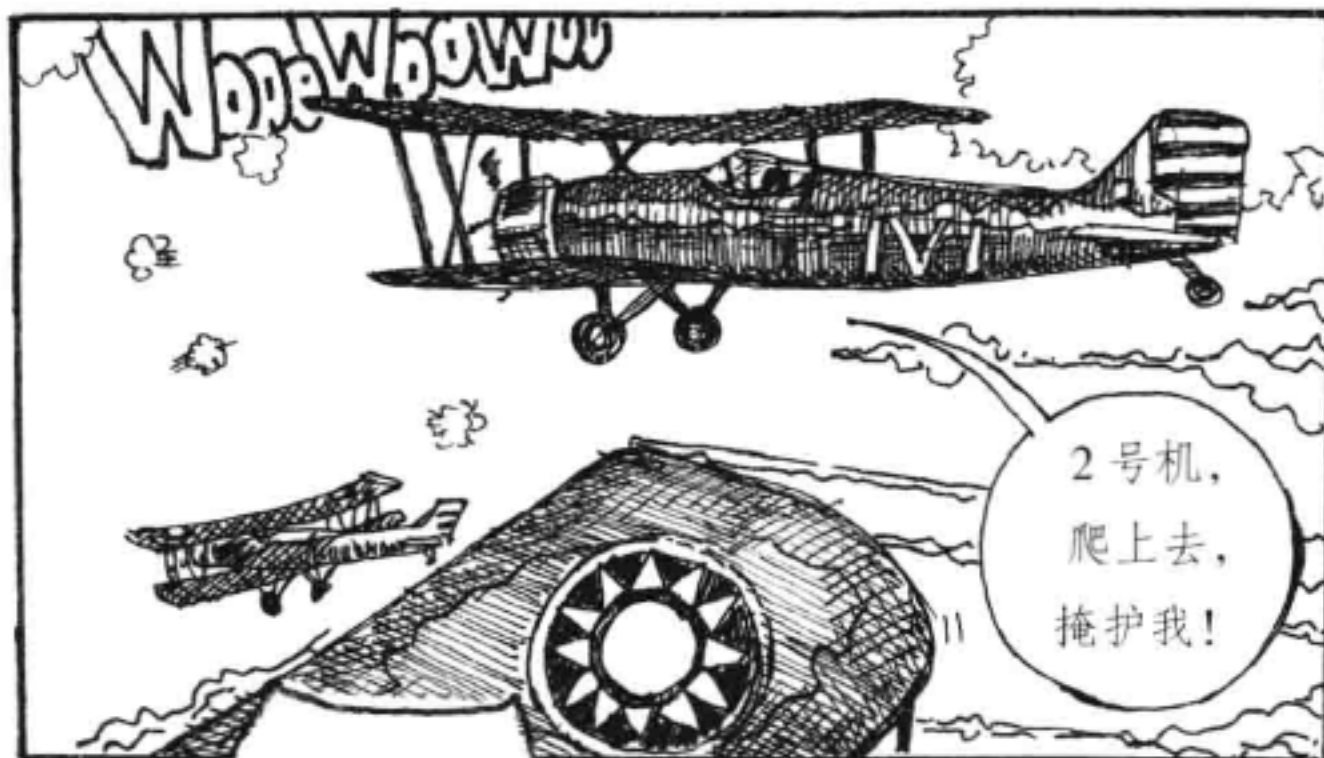

2号机，
爬上去，
掩护我！

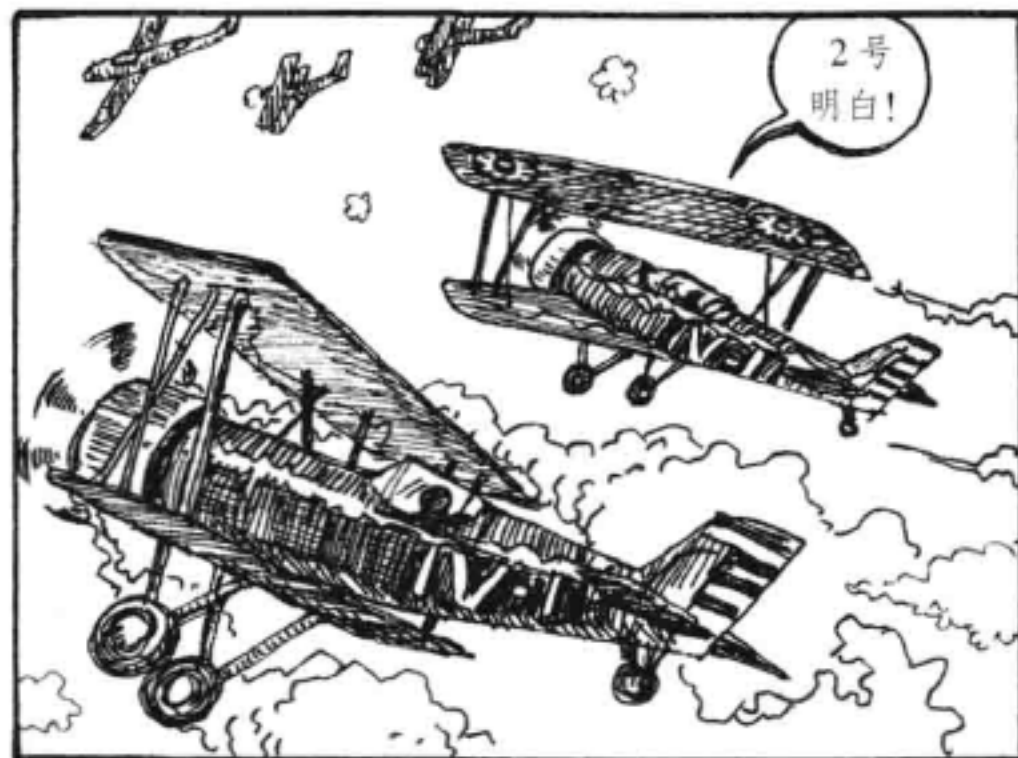

2号
明白！



开火！

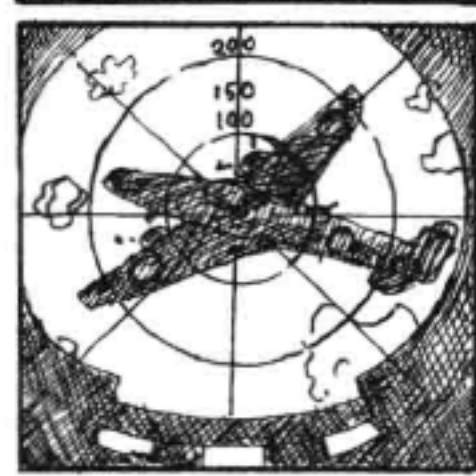
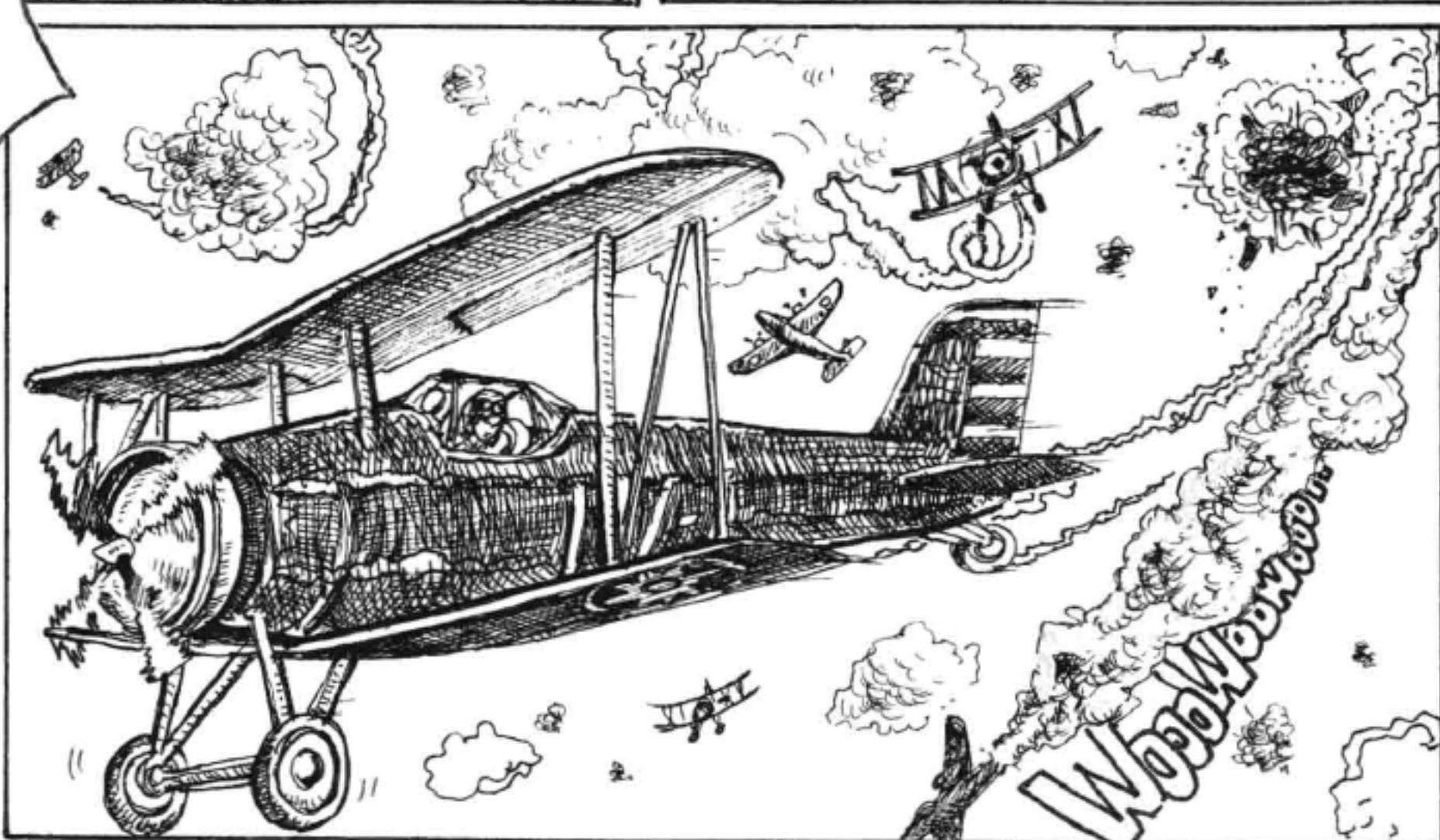

又打掉
一架！

八一四空战，高志航带队的中国空军一举击落数架96攻击机，也让这雪耻的一天成为日后的中华民国时期的空军建军日。



与此同时，地面上的战事也日趋激烈残酷。



两军互有攻防，虹口公园、吴淞路、五卅公墓、爱国女校的阵地均几度易手，中国军队虽然勇猛，但伤亡也很惨重，88师264旅旅长黄梅兴不幸阵亡。

但愿我们的援兵能早些到！

支那人数量众多，节约弹药，靠近再射击！

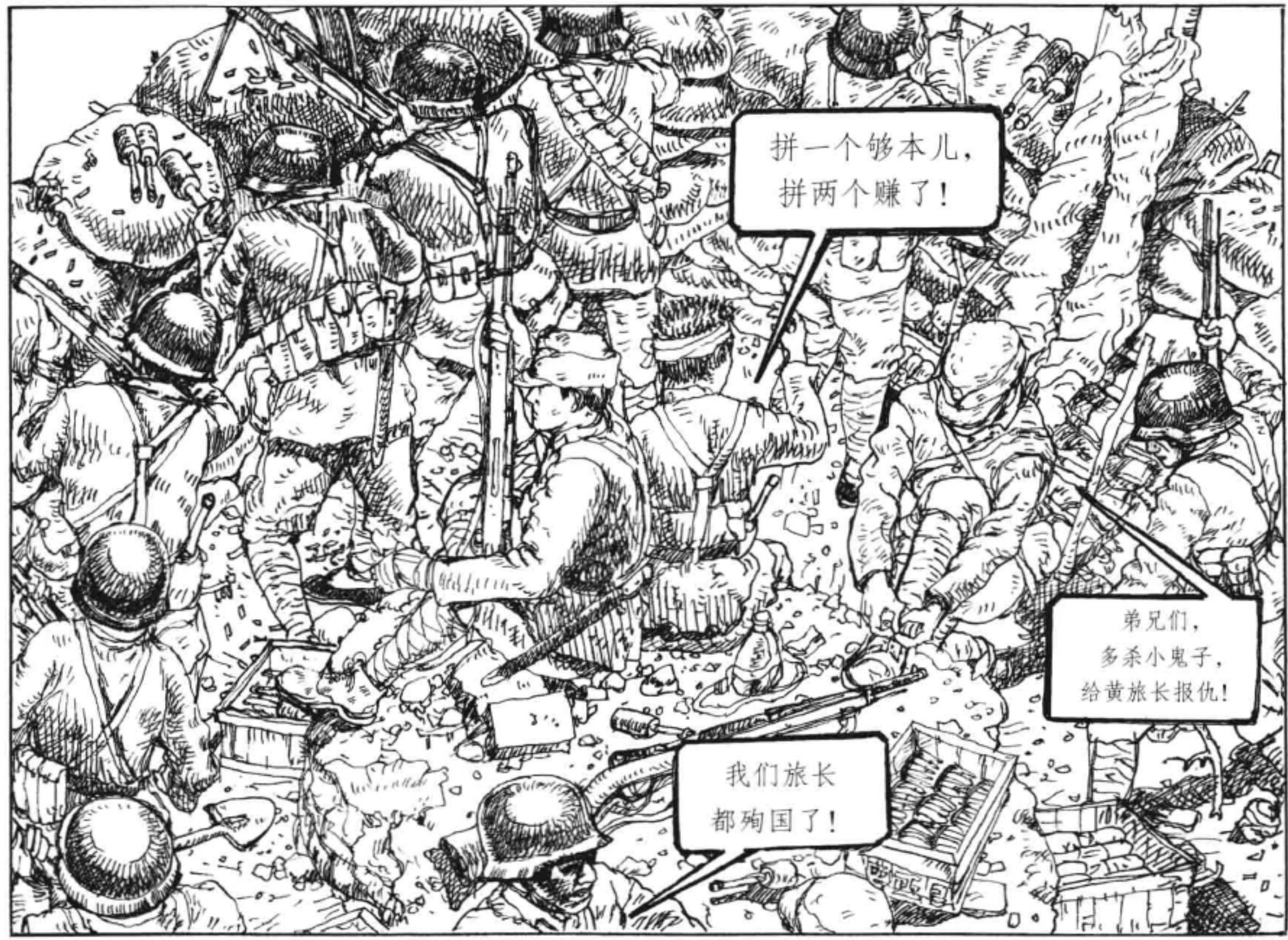

拼一个够本儿，拼两个赚了！

弟兄们，多杀小鬼子，给黄旅长报仇！

我们旅长都殉国了！

8月18日，日军一部抵达浦东，欲从龙王庙登陆，增援沪上。

准备上艇登陆！

快快！

是！

中国军队在龙王庙驻有江防部队，并部署防御工事，以逸待劳。

今天就让龙王庙变成阎王庙！

鬼子终于来了！

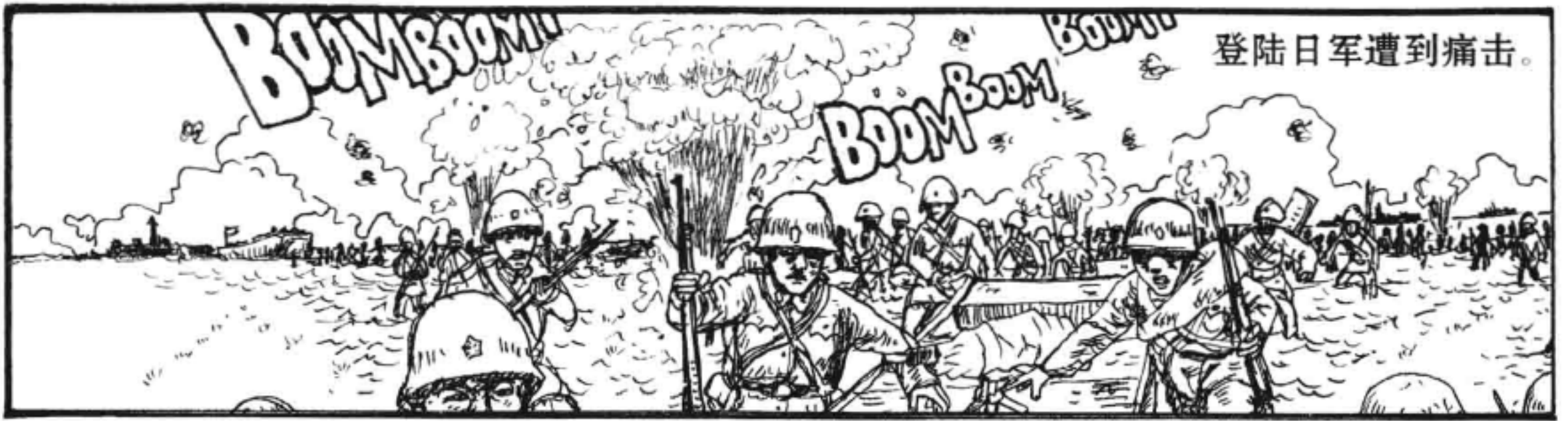

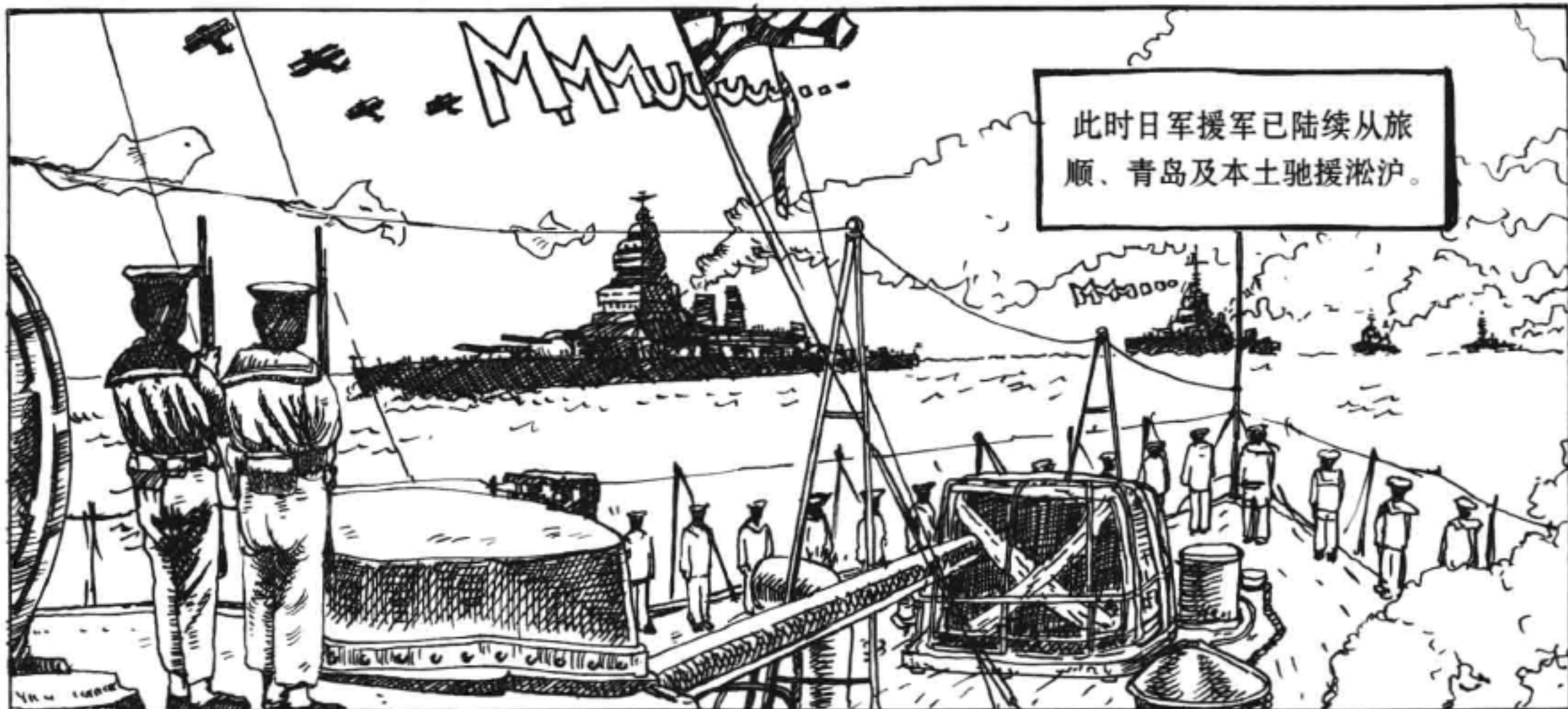

此时日军援军已陆续从旅顺、青岛及本土驰援淞沪。



上海，可是我一直向往的地方呢！

战报说战事激烈，我军伤亡很大。

所以才命我们11师团增援。



到了我等为天皇尽忠之日了！



是！

是！

是！

第二小队！

中国方面，中央
军 36 师也抵达
淞沪前线。

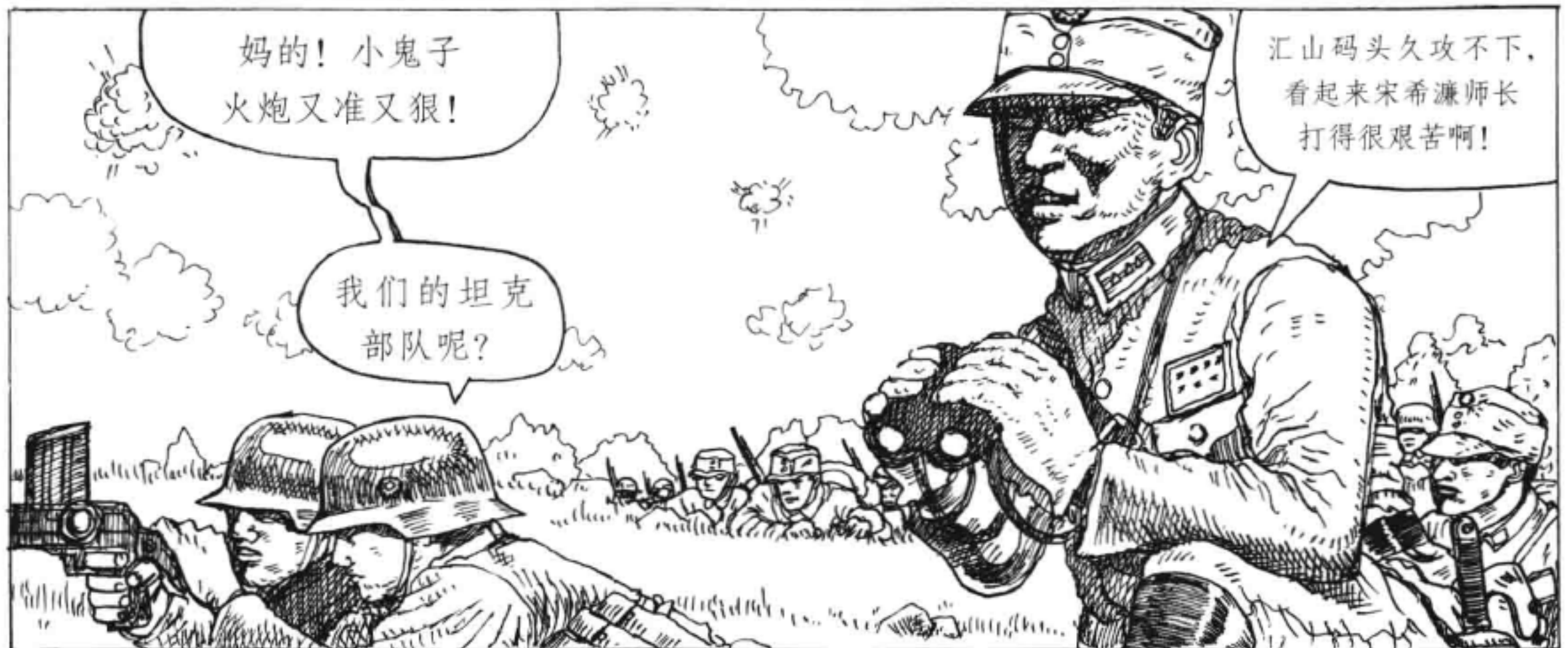
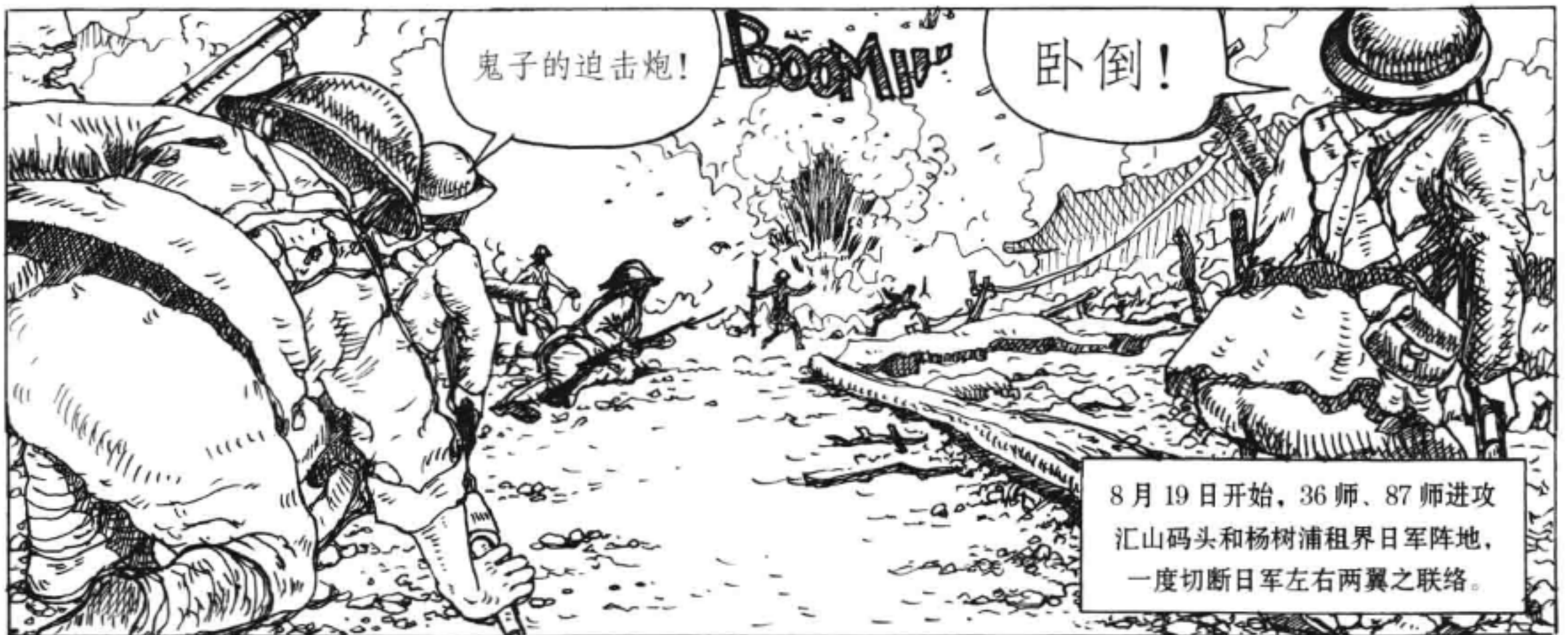

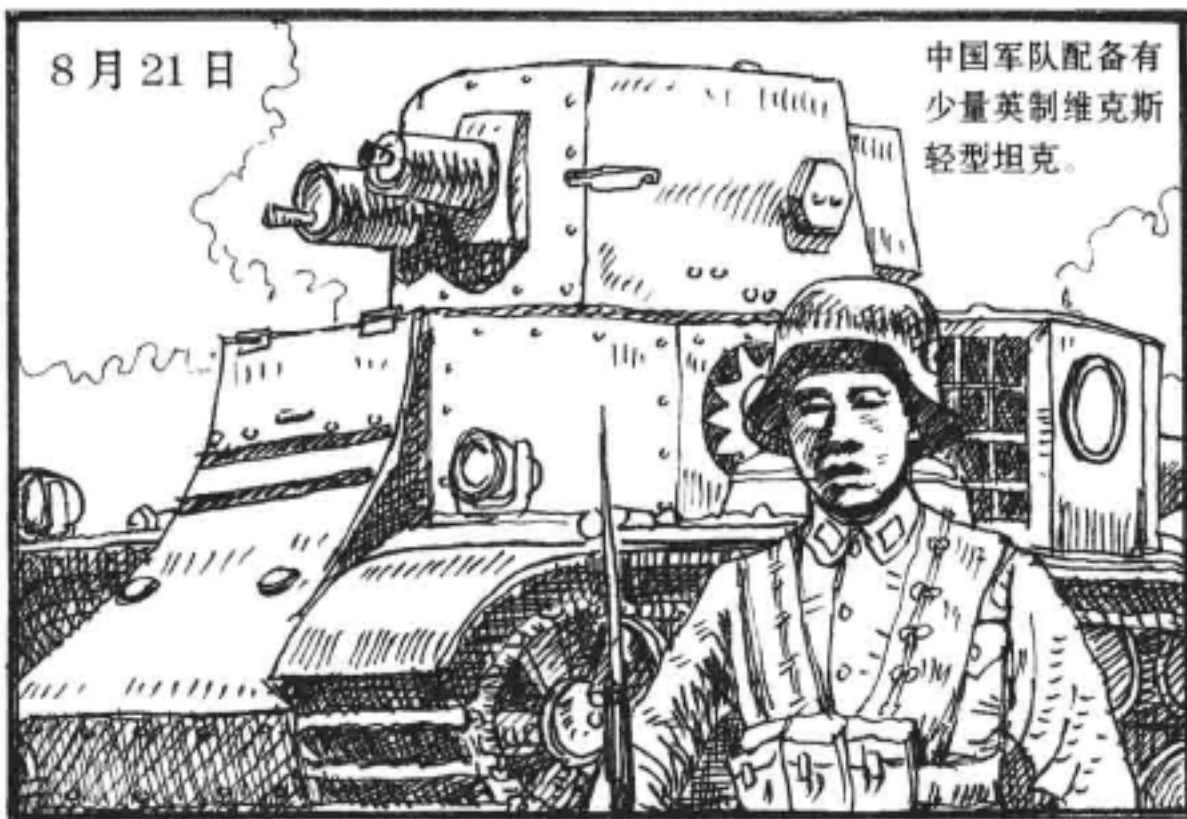

8月21日

中国军队配备有少量英制维克斯轻型坦克。



杀敌成仁!

1连准备出发!



1号车出发!

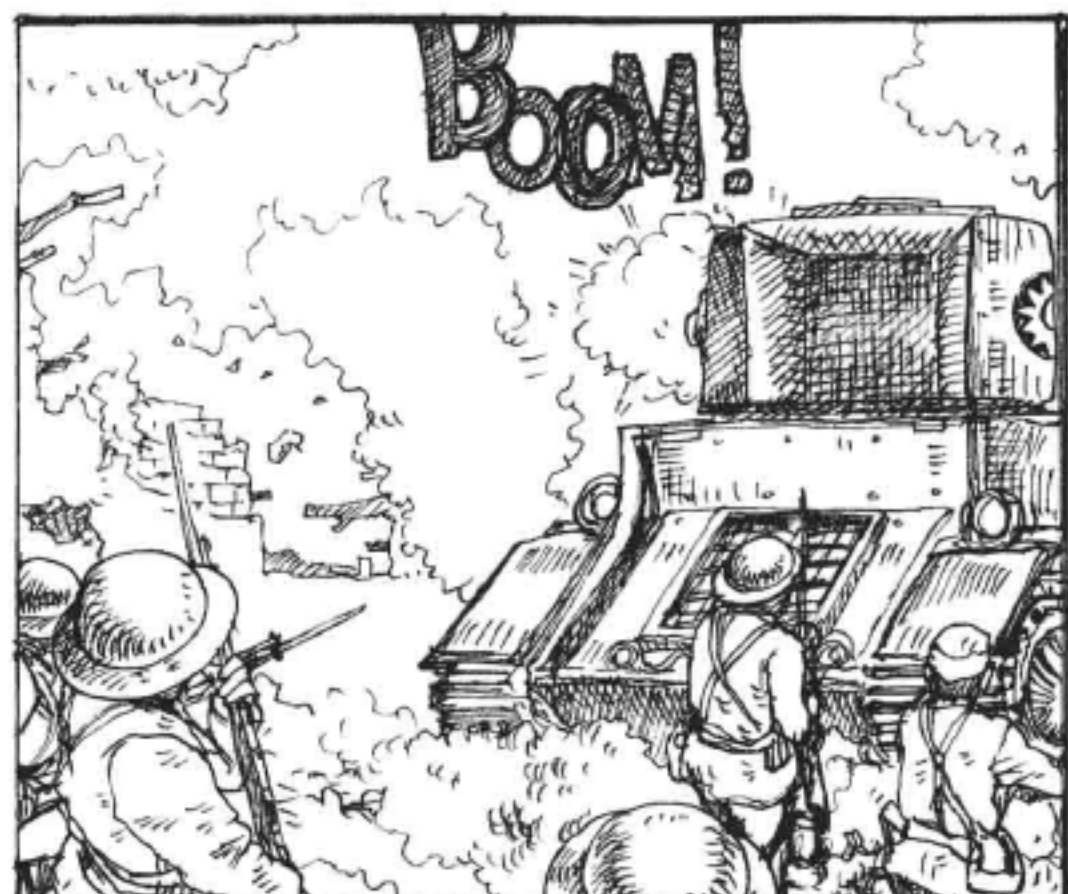

BOOM!



2号车出发!



支那的维克斯战车。

那是什... 么?!



中国军队虽有血勇，但缺乏坦克训练，更无城市战经验，仅有的战车也被日军37毫米平射炮击毁。

开炮!!

英制维克斯 MKE 坦克参数：
乘员：3 / 长：4.88 米 / 宽：2.41 米 / 高：2.16 米 /
重：7.3 吨 / 最高时速：35 公里 /
装甲：13 毫米 / 武器：47 毫米榴弹炮（备弹 50 发） /
辅助武器：1 挺或 2 挺制式机枪。



队长，缴获的战车怎么办?

先拖回去做掩体。



8月23日, 36师再次
向汇山码头发起猛攻。



冲啊!
弟兄们!



阵地守不住了!
撤退!

快退到
租界去!

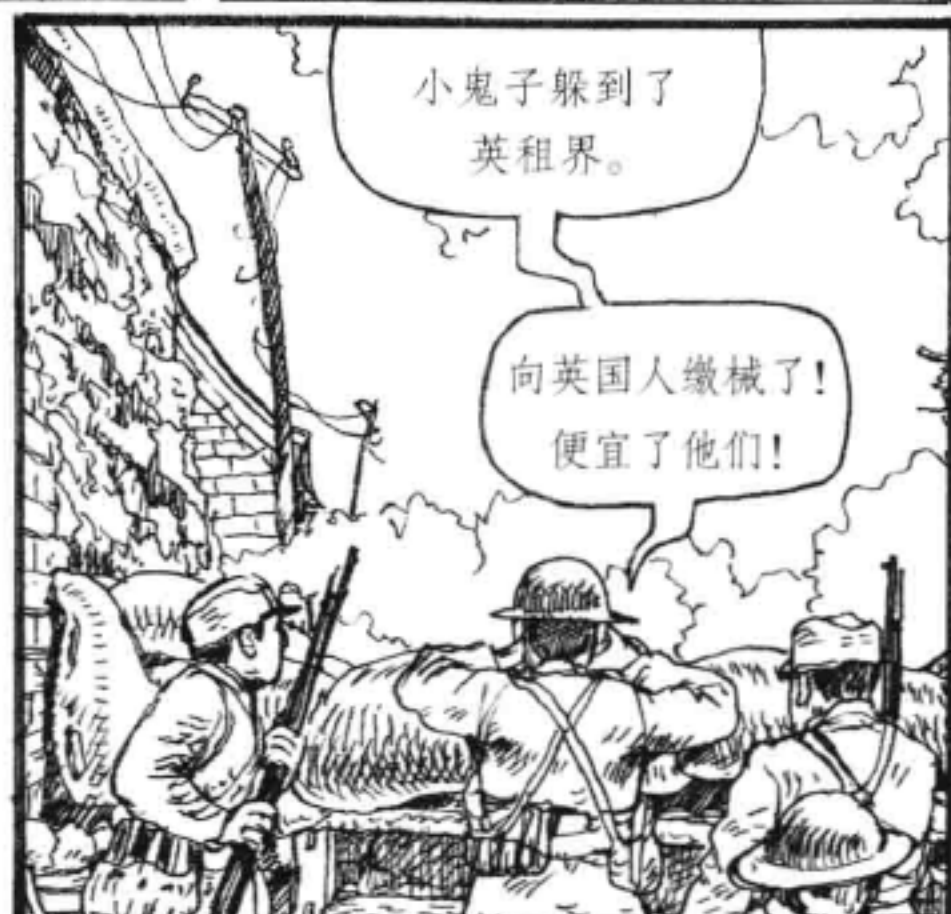

小鬼子躲到了
英租界。

向英国人缴械了!
便宜了他们!

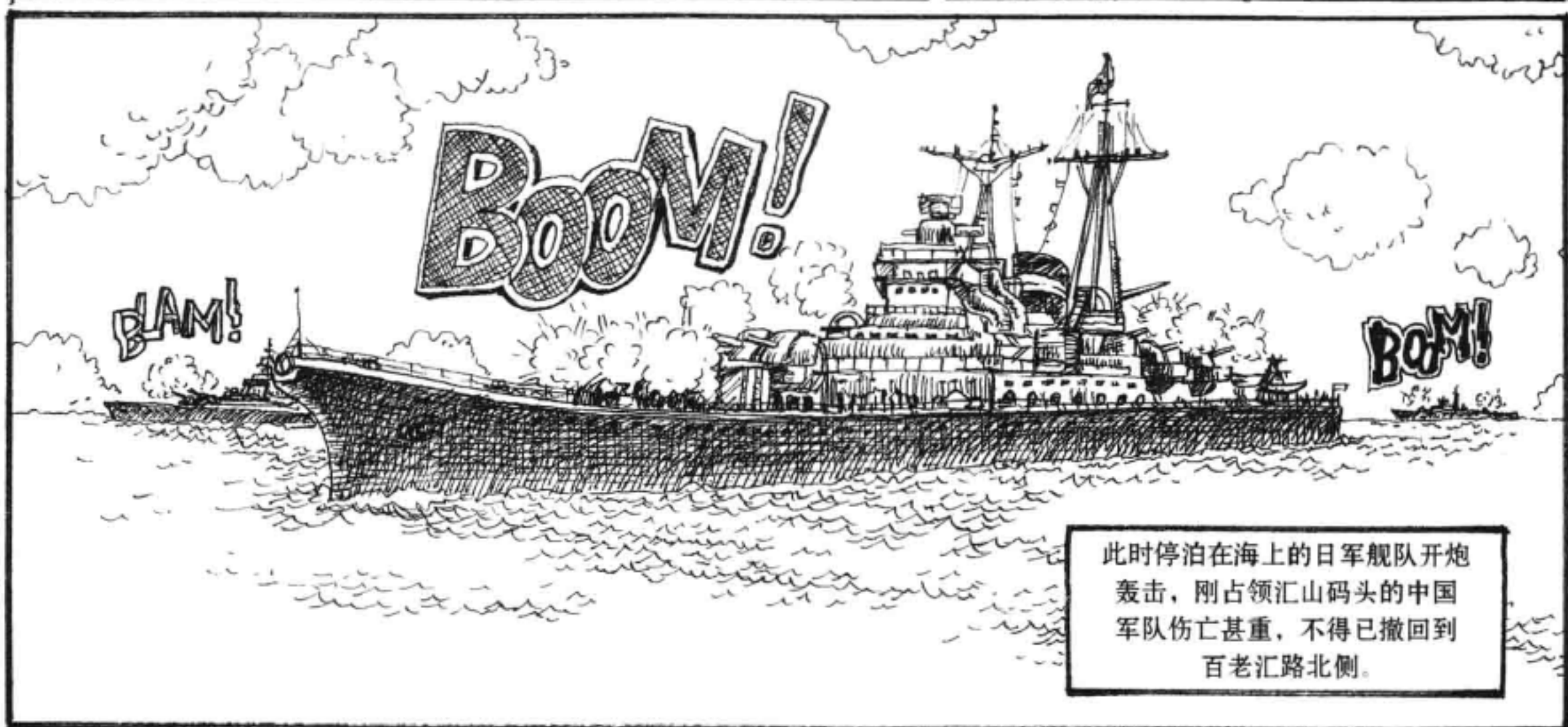

此时停泊在海上的日军舰队开炮
轰击, 刚占领汇山码头的中国
军队伤亡甚重, 不得已撤回到
百老汇路北侧。

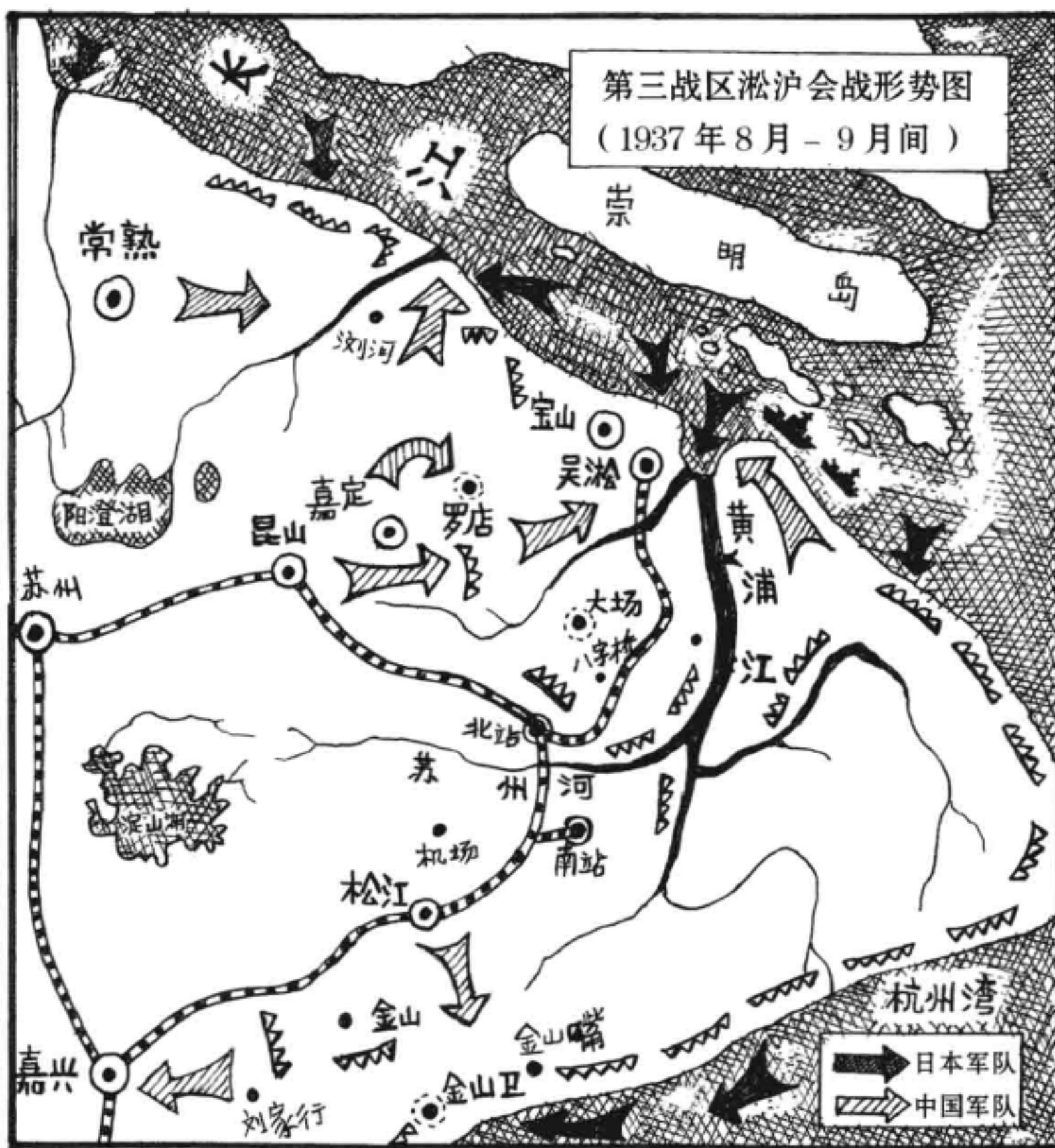

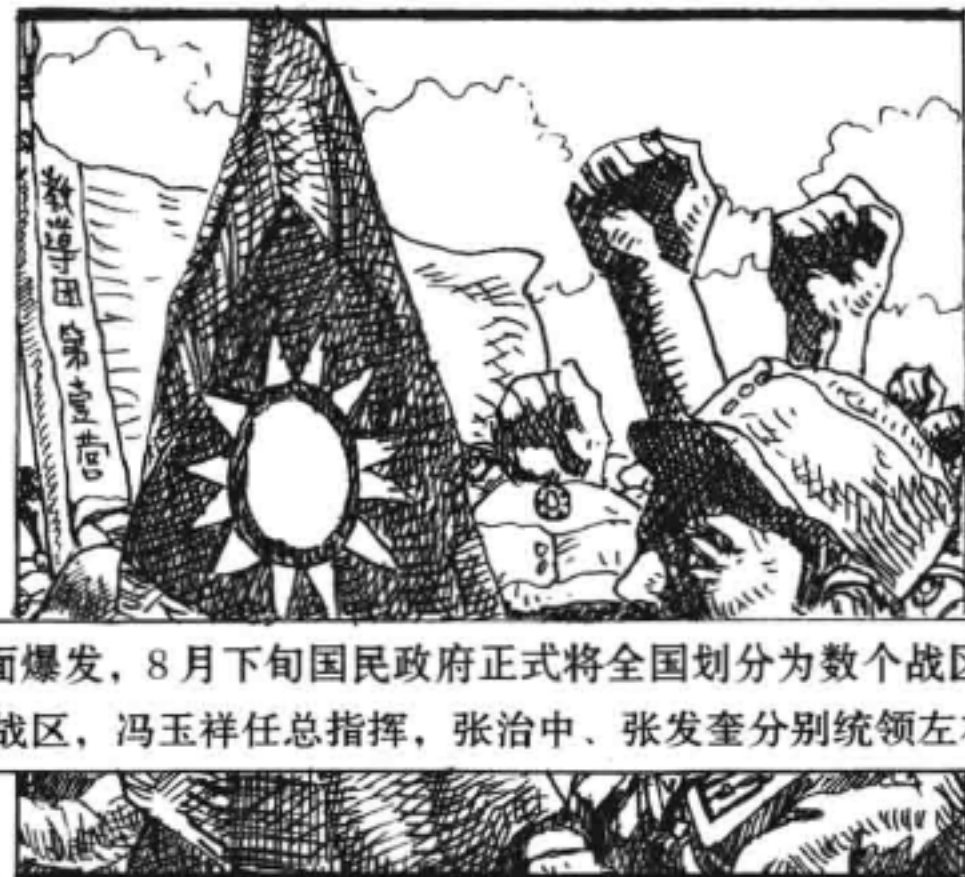

战事全面爆发，8月下旬国民政府正式将全国划分为数个战区，淞沪为第三战区，冯玉祥任总指挥，张治中、张发奎分别统领左右两翼。



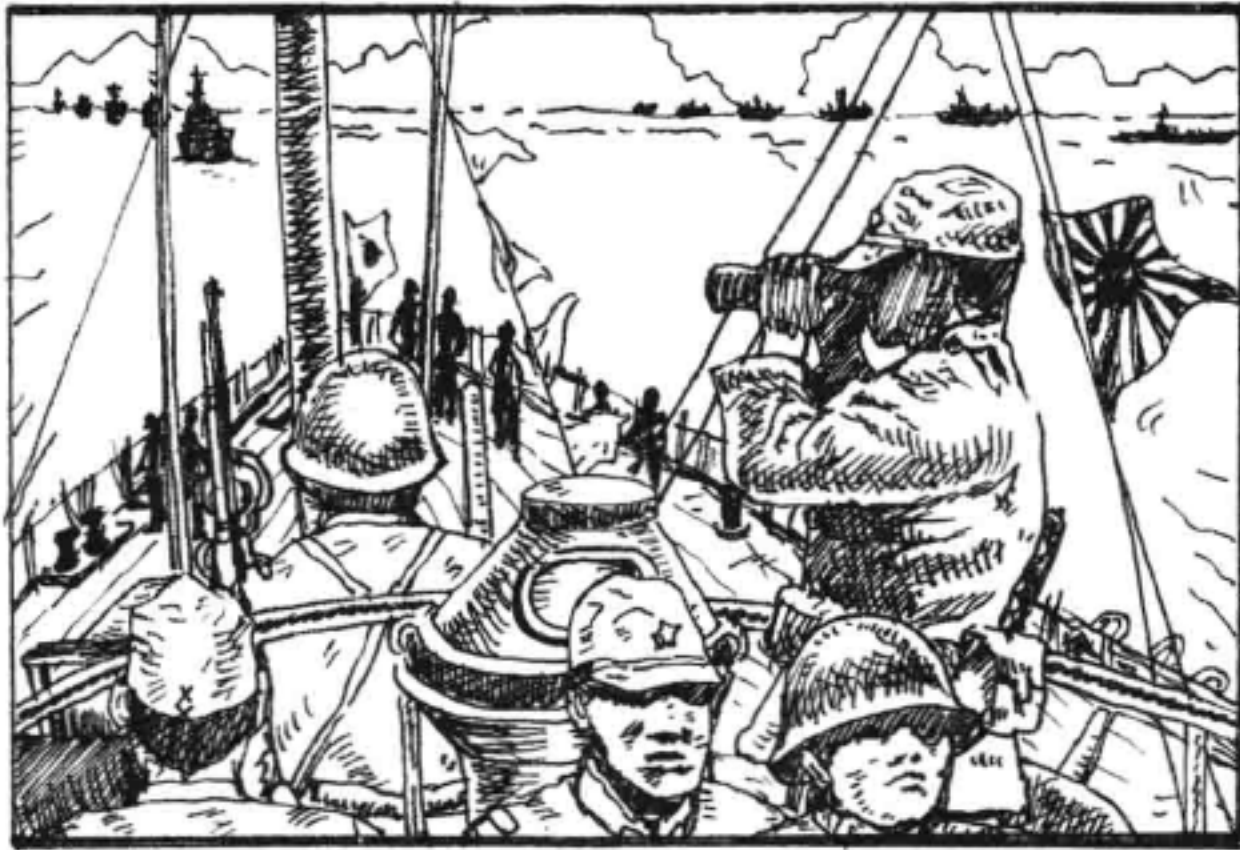

凭借对上海的熟悉，松井石根意识到罗店的重要。他命令第 11 师团从川沙口江面登陆后，迅速向大场、罗店进袭。

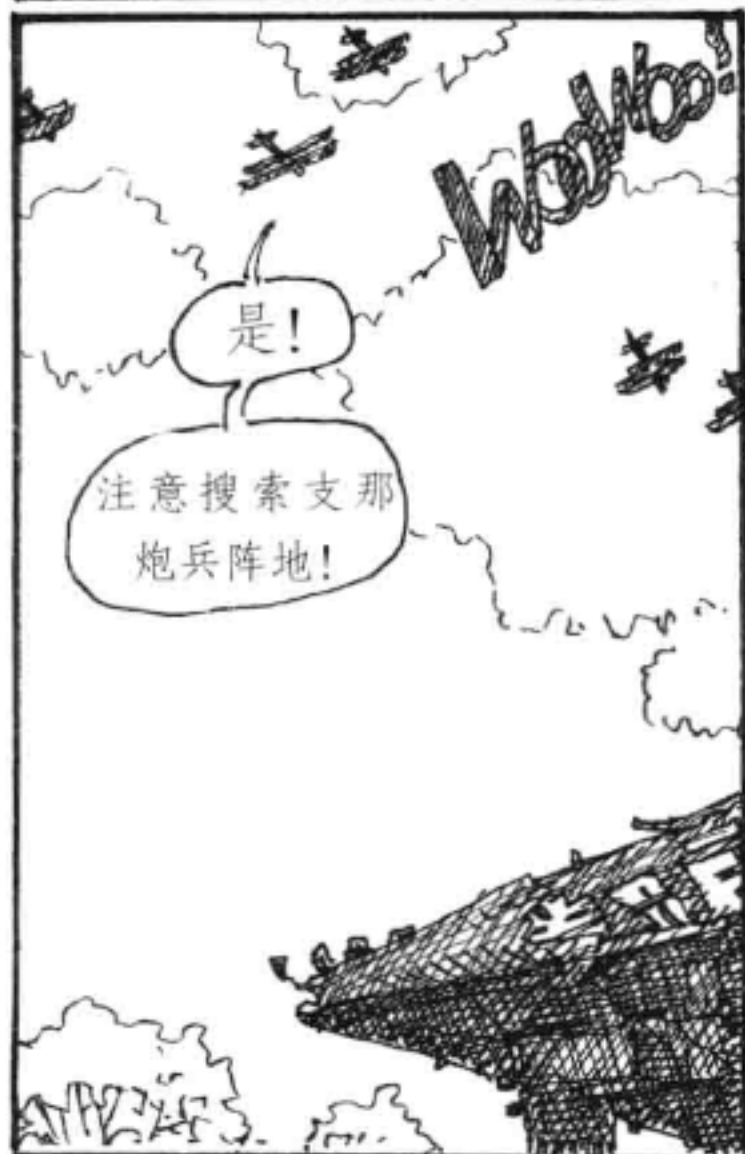

是！

注意搜索支那炮兵阵地！



支那军也一定知道罗店之要，拿下它！

是！
将军！

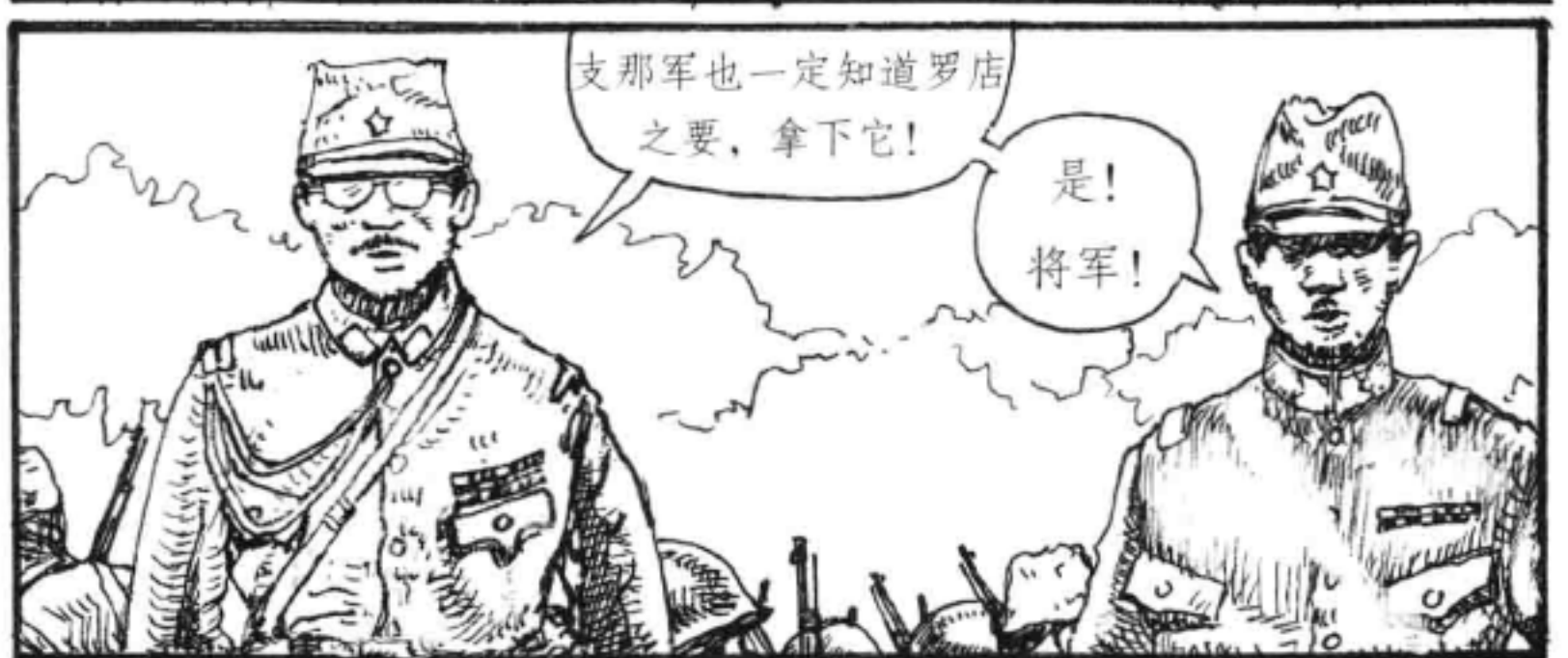

ALEXANDER
VON FALKENHAUSEN

中国军队的德国军事顾问亚历山大·冯·法肯豪森此前曾提醒蒋介石，罗店将是此次战役的关键节点。

张治中将军急令第 98 师、第 11 师奔赴罗店截住日军，此时中国军队仅在罗店外围川沙口有一连兵力驻防。史称“血肉磨坊”的罗店战役就此展开。



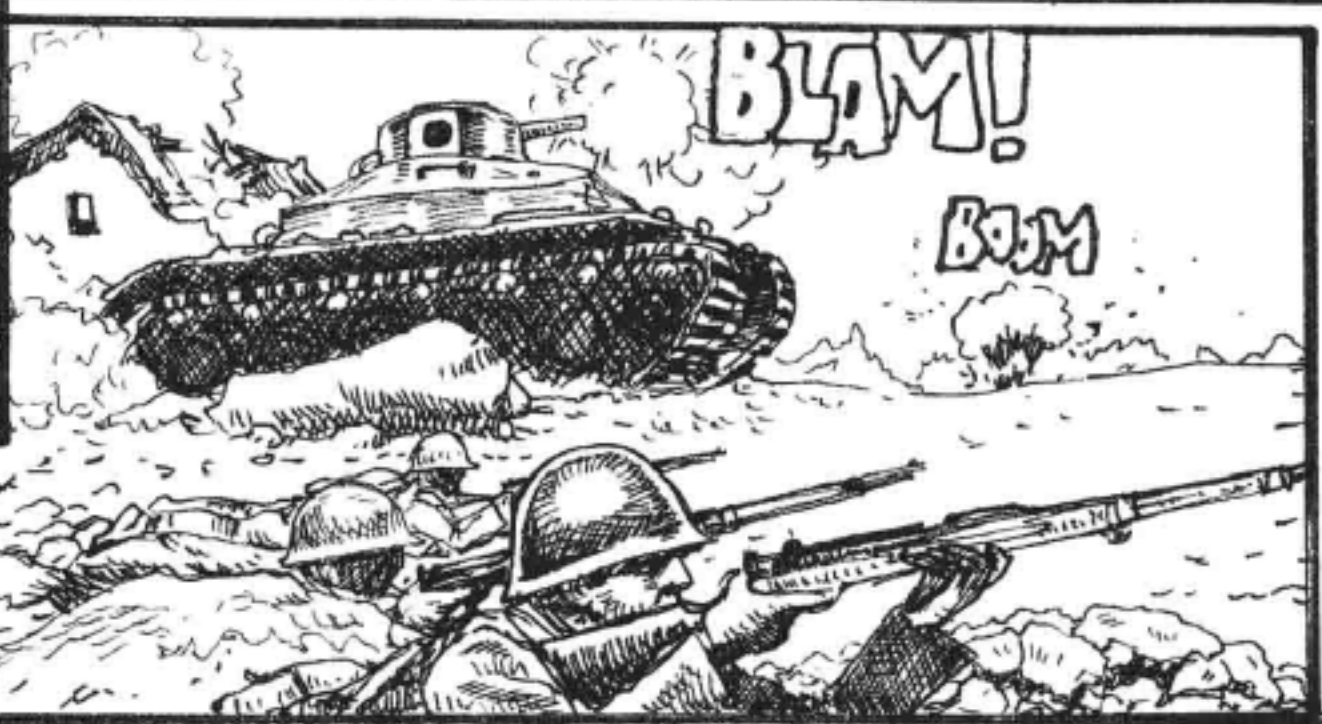
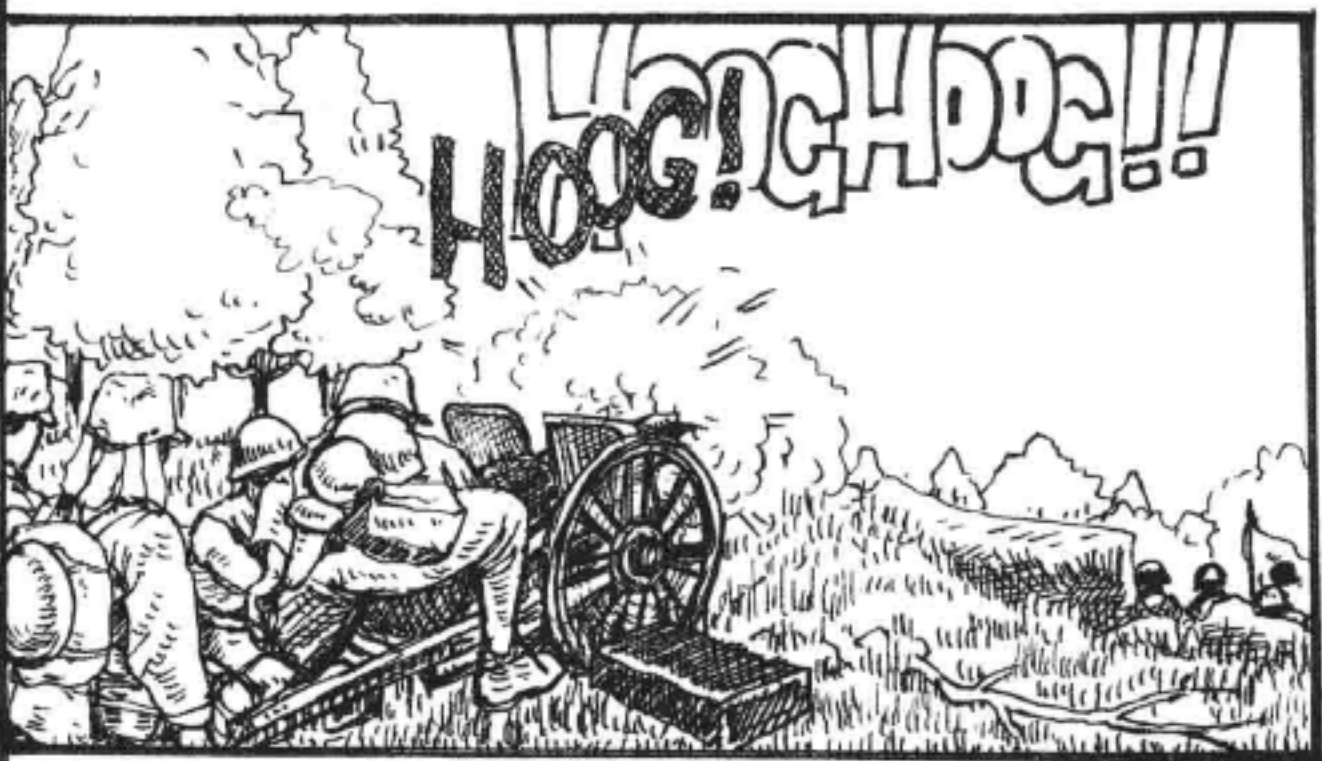
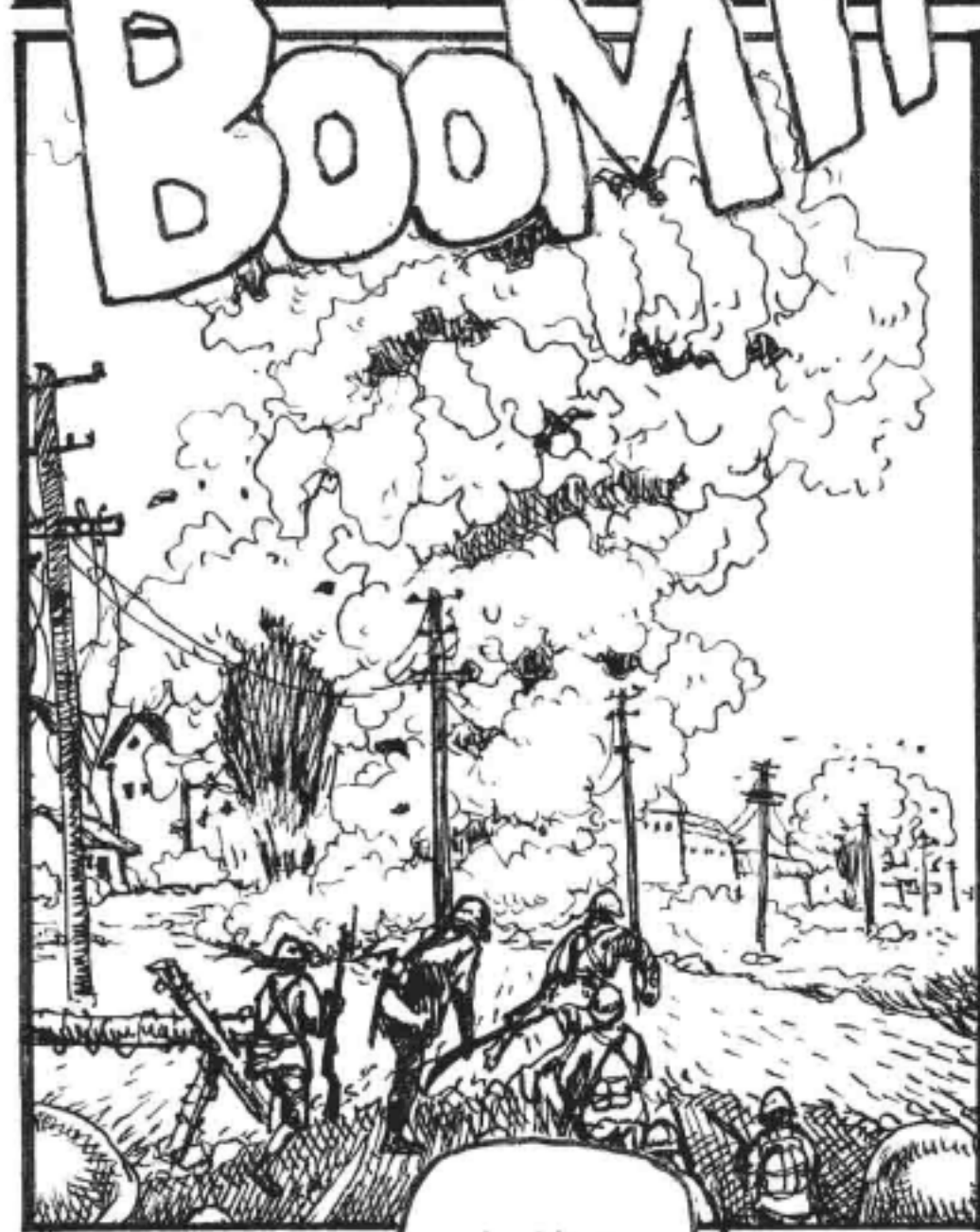



炮一停，鬼子就上来了。

小鬼子炮还挺准！

射击！
左15度，
射击！

UPON!



冲锋！ 杀！

冲啊！ 杀！

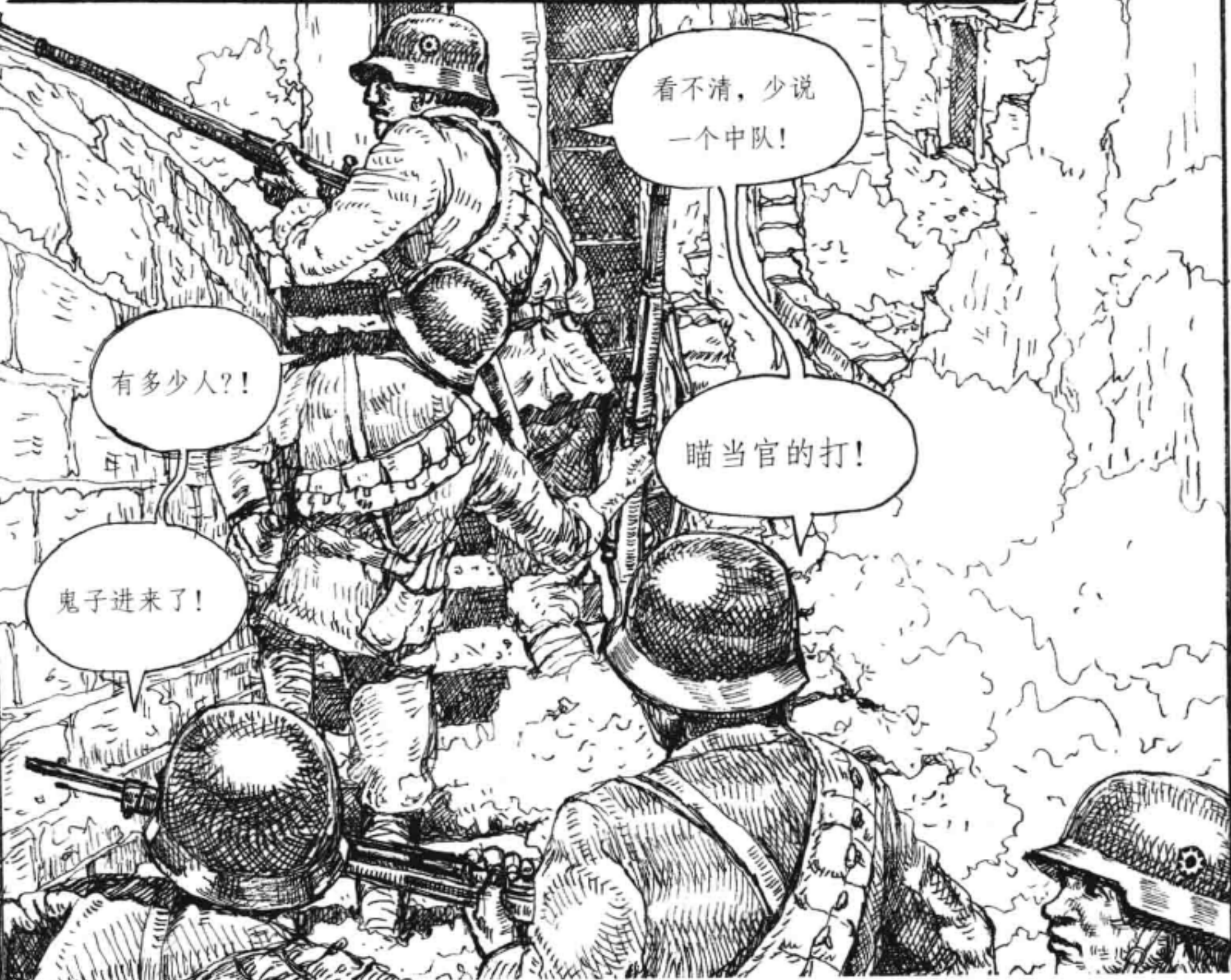

看不清，少说一个中队！

有多少人？！

瞄当官的打！

鬼子进来了！

小日本儿!



受死吧!



开火!



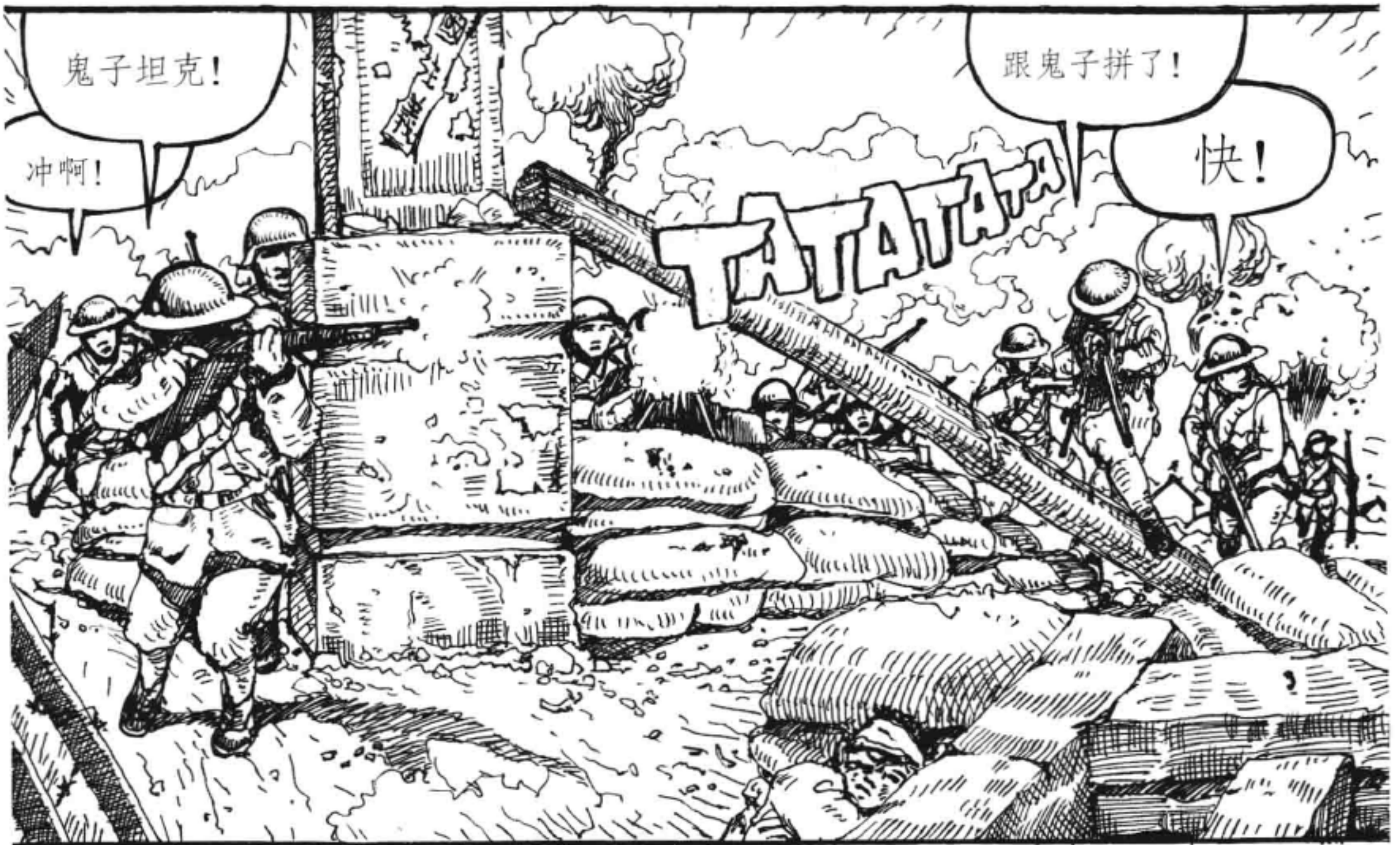

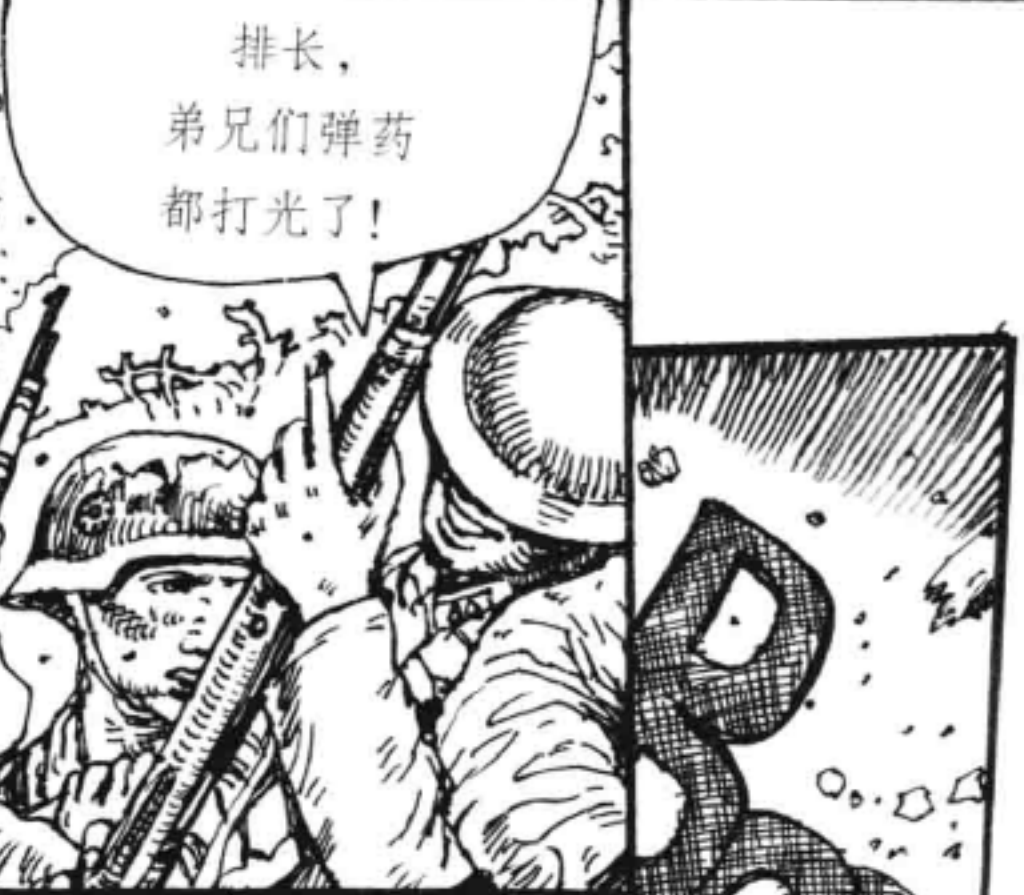
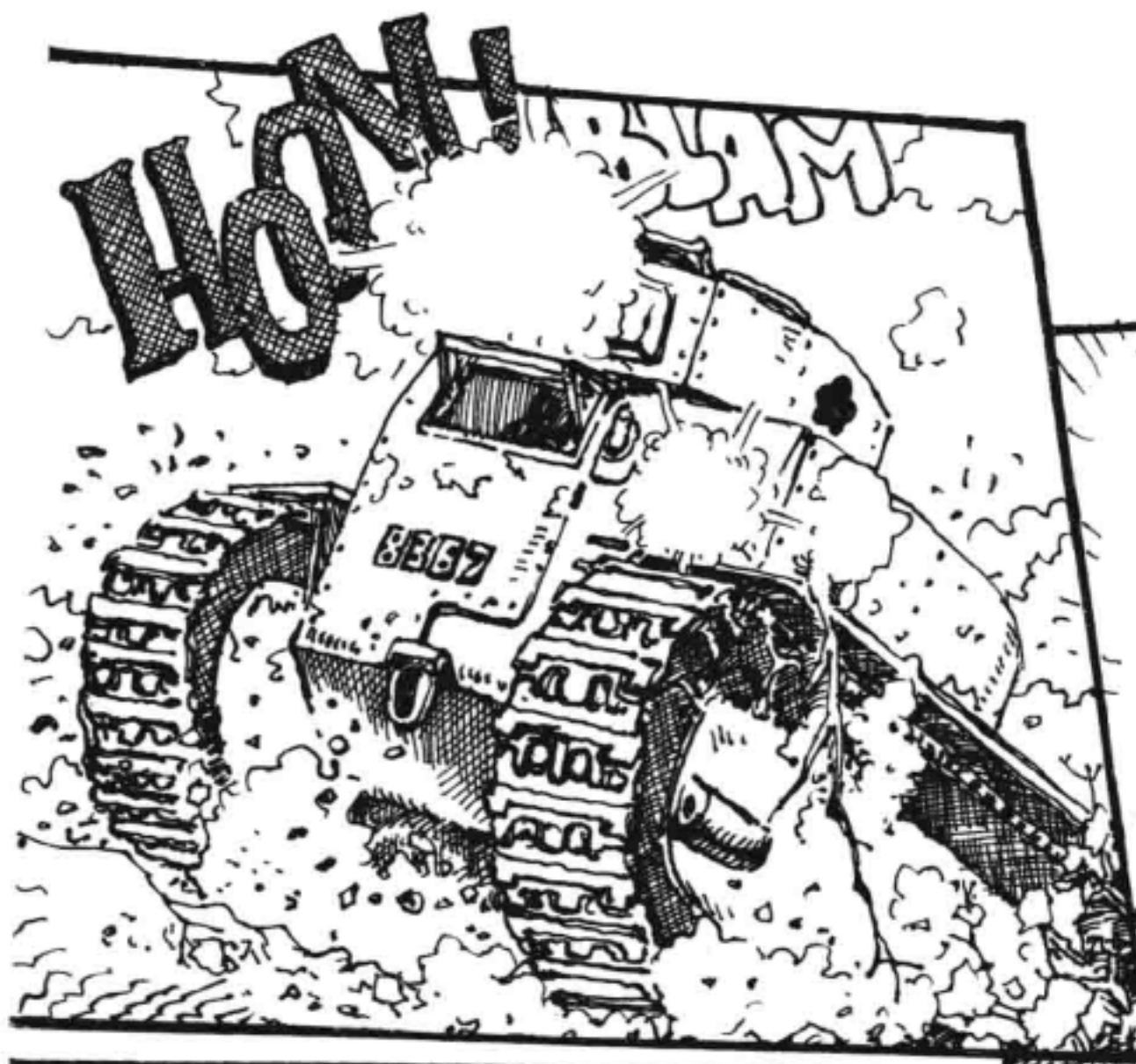



中国守军寡不敌众，全部壮烈殉国。8月23日，日军攻下川沙口，距罗店一步之遥。

万岁！

万岁！

万岁！

万岁！

万岁！

万岁！

万岁！

11师团大部休整，前锋部队马不停蹄奔袭罗店。

看！转过去，前面就是罗店了！

振作点，就快到了。



与此同时，23日，第3师团在吴淞口登陆，对罗店形成合围之势，而中国军队几无防守。

支那军的防线就是这淤泥吗？！

哈哈！小岛君你真会说笑！

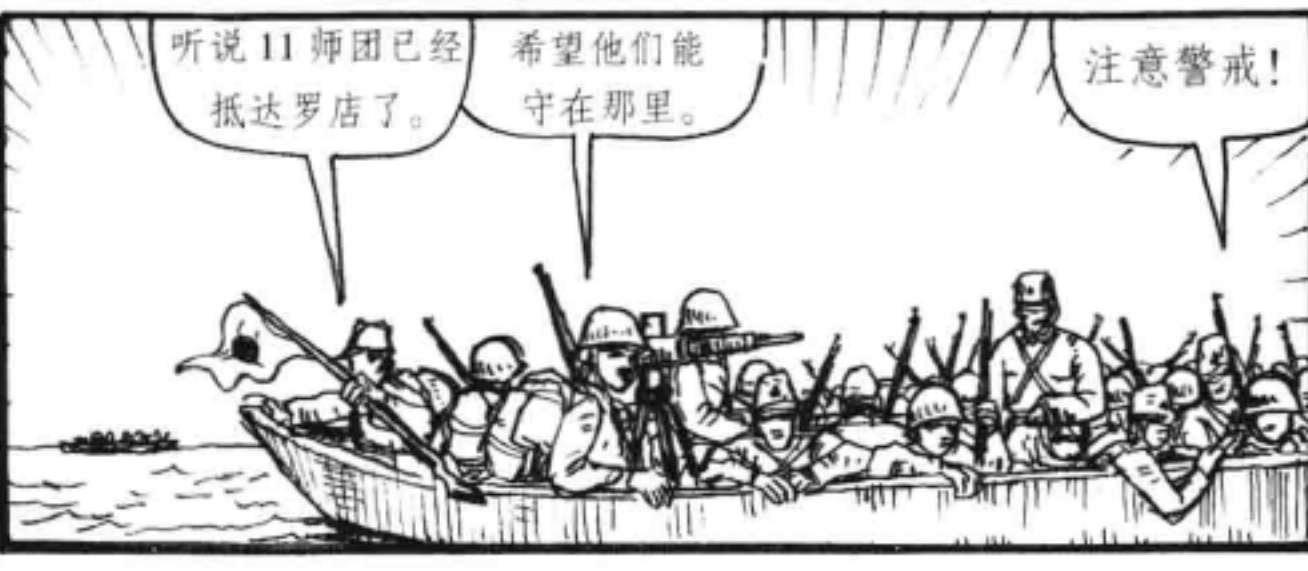

听说11师团已经抵达罗店了。

希望他们能守在那里。

注意警戒！



第3师团也正在赶来增援我们。

所以我们要尽快在这里设防，等待后援，支那军很快就到！



很好，支那军应该是从那个方向攻过来。

队长，简易工事已经完成了！



夺回罗店！
杀敌报国！

弟兄们！鬼子先到一步，我们要把罗店夺回来！

杀敌报国！

杀敌报国！

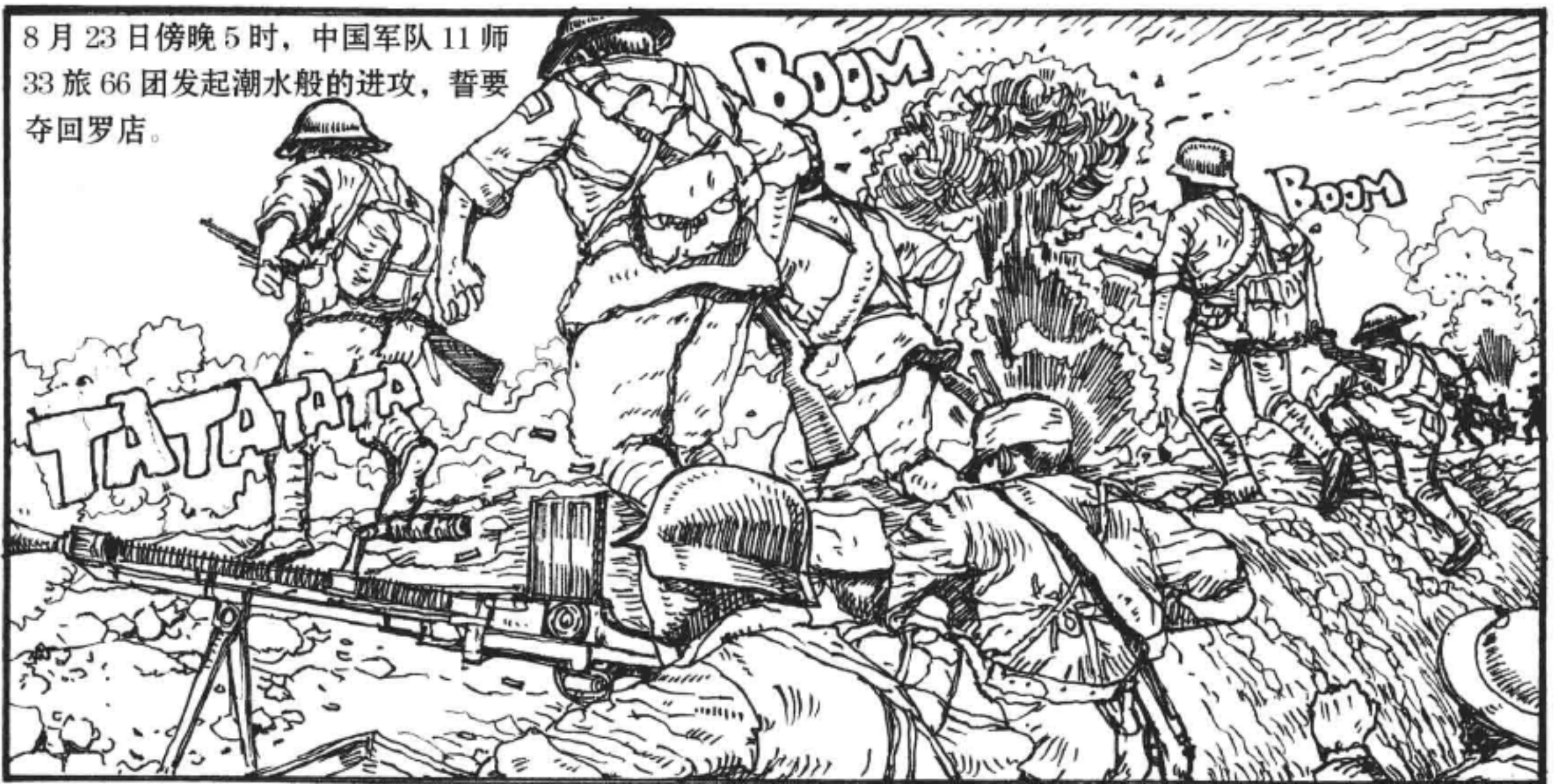

8月23日傍晚5时，中国军队11师33旅66团发起潮水般的进攻，誓要夺回罗店。

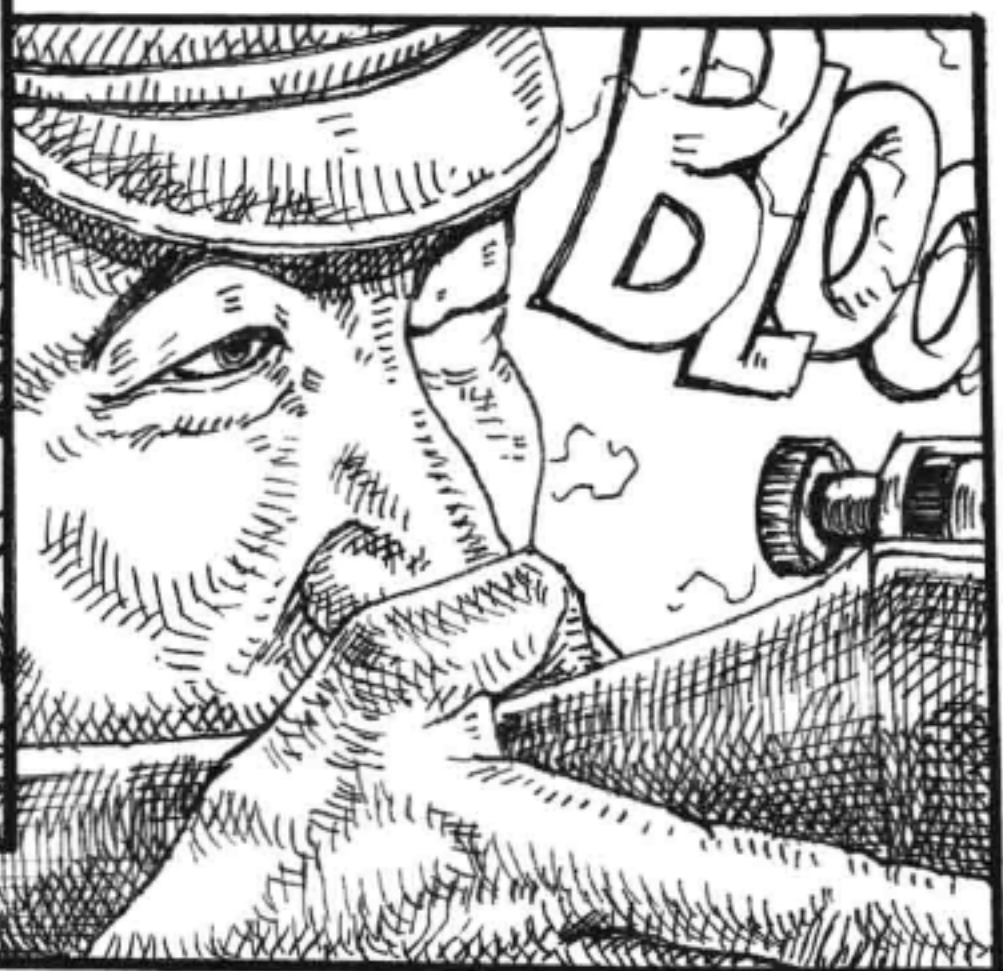

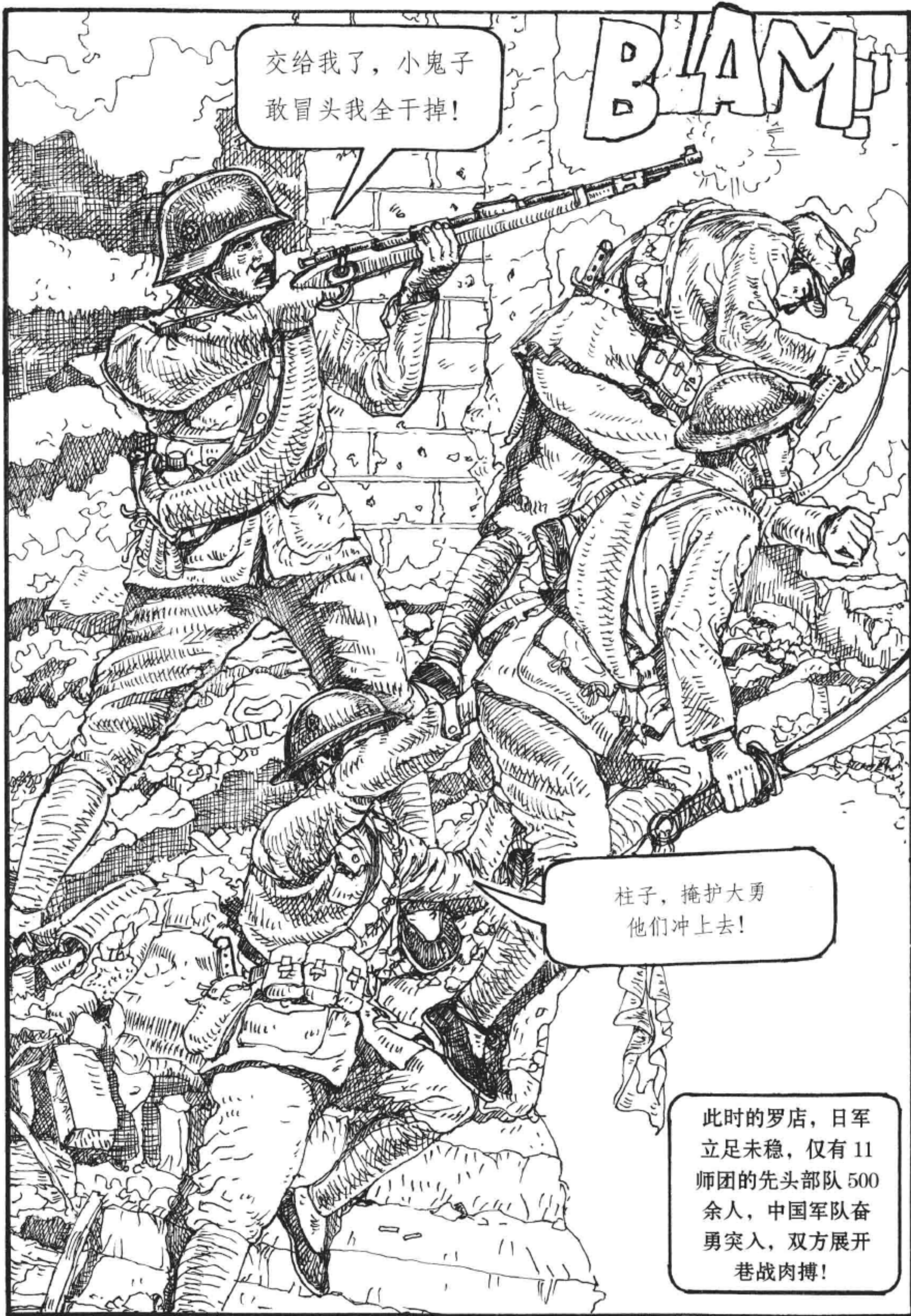

交给我了，小鬼子
敢冒头我全干掉！

BIAM!

柱子，掩护大勇
他们冲上去！

此时的罗店，日军
立足未稳，仅有 11
师团的先头部队 500
余人，中国军队奋
勇突入，双方展开
巷战肉搏！





PING



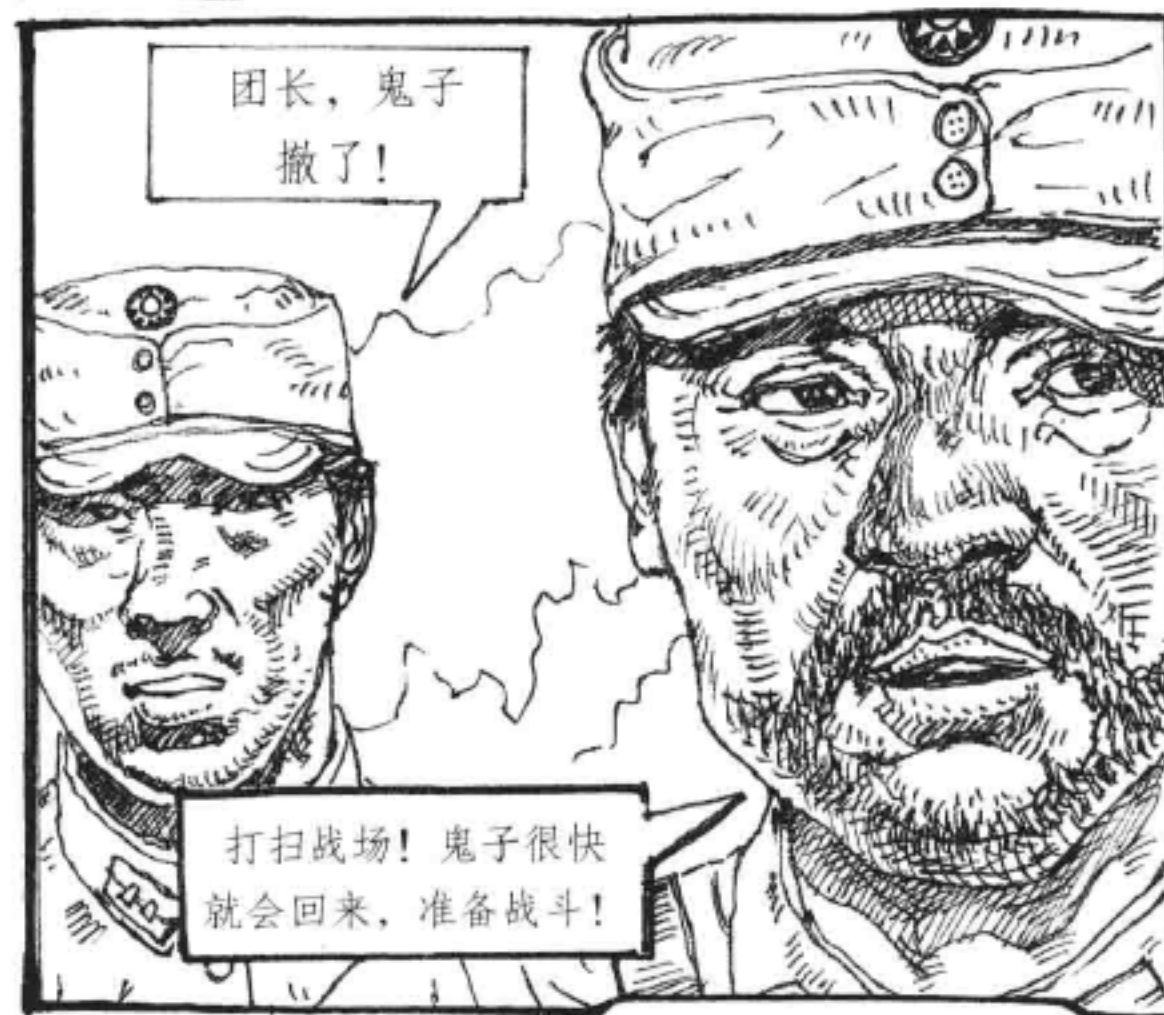

中国军队 11 师
师长彭善
方开三 势

师座，我们缴获了
日军地图，罗店是
他们必争之地。

很好！我马上向文白将军汇报。
你们无论如何要坚守罗店！

罗店上空
1937 年 8 月 24 日，晨

WOG! WOG! WOG!

HOM! HOM!

SO SO SO

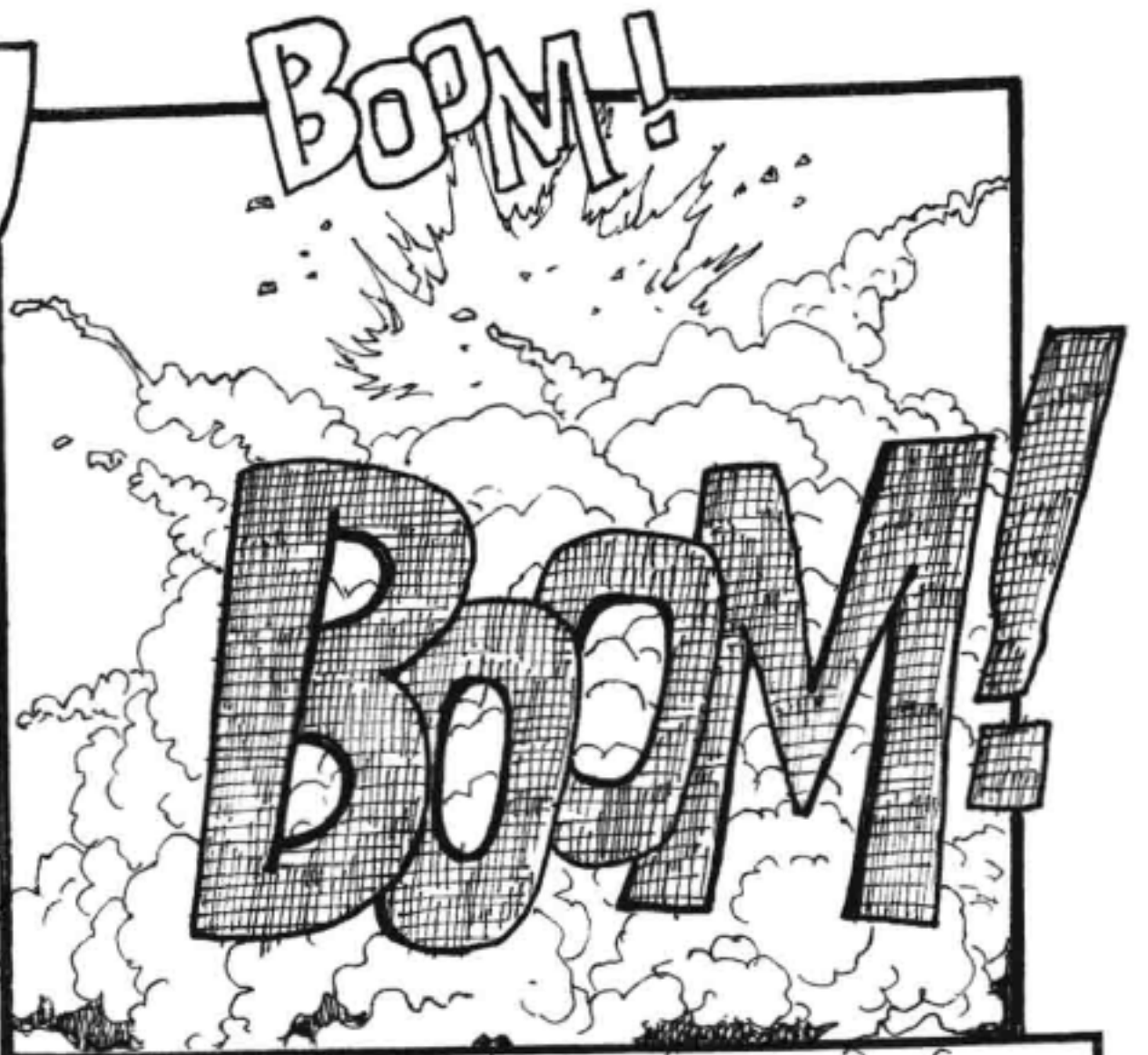

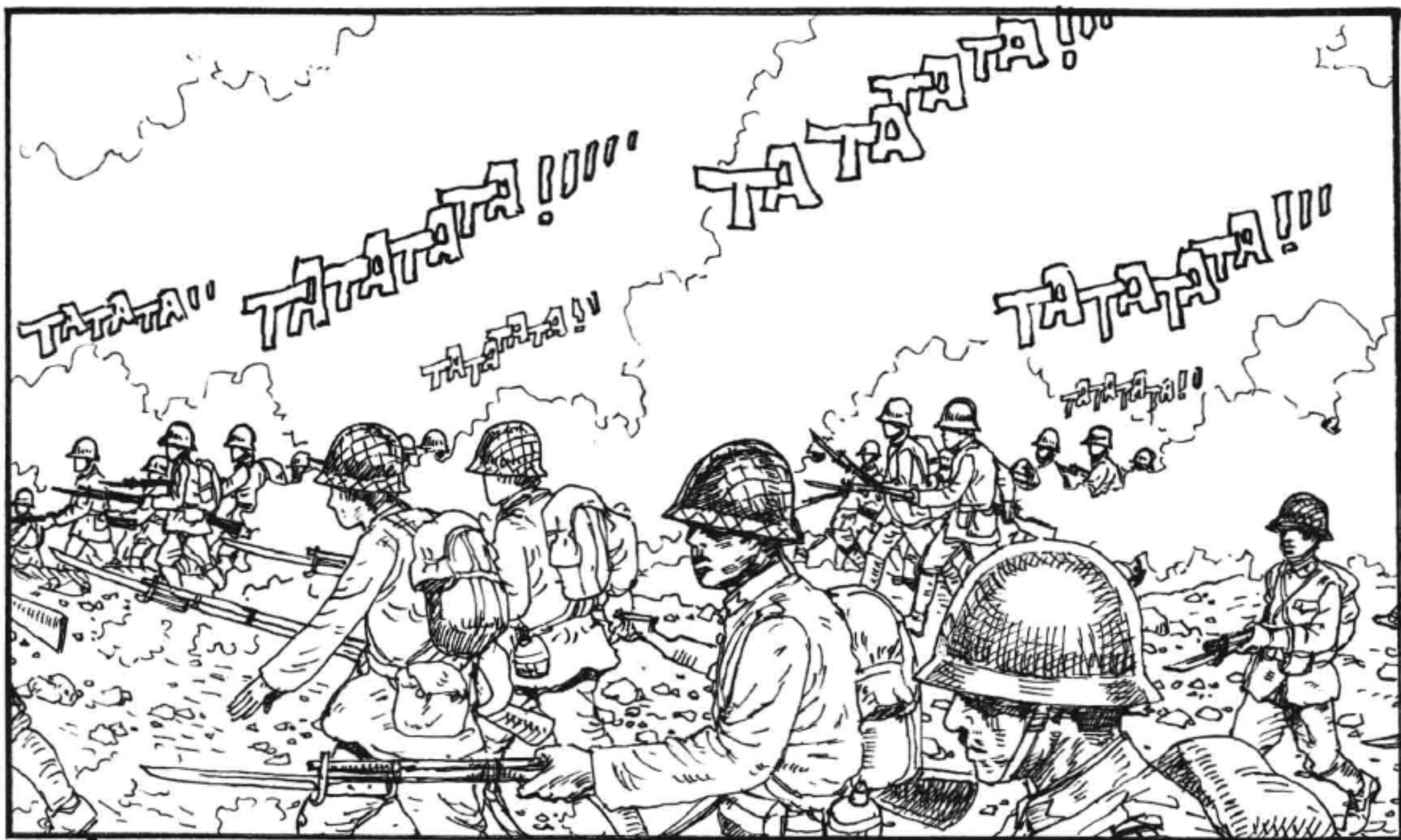





双方士兵在这方圆十几公里的罗店展开殊死争夺，尸横遍野，“血肉磨坊”，就此得名！

有进无退！有敌无我！

HOOON HOOON HOOON

PING! PING!

PING! PING!

24日，日军增援抵达，中国方面罗卓英的中央军嫡系18军一部也加入罗店争夺战役。

双方持续拉锯血战，阵地一天内七易其手！

冲啊！
冲啊！

杀呀！

XING!

挺住！
医务兵！

啊！疼死我了！

两军武器战力都相距甚远，中国军队伤亡惨重，但将士慷慨赴死，勇气毫无衰竭！

射击！

SOO! SOO! SOO!



医生，我的腿还在吗？

救救我，医生！

没事，荻原君，是贯通伤，没伤到要害。

唔……

日军的处境也很糟，士兵的伤亡和中国军队抵抗之顽强，都是始料未及的。



把伤员送回去，弹药和给养也都拜托了！

是！辛苦了！天皇万岁！

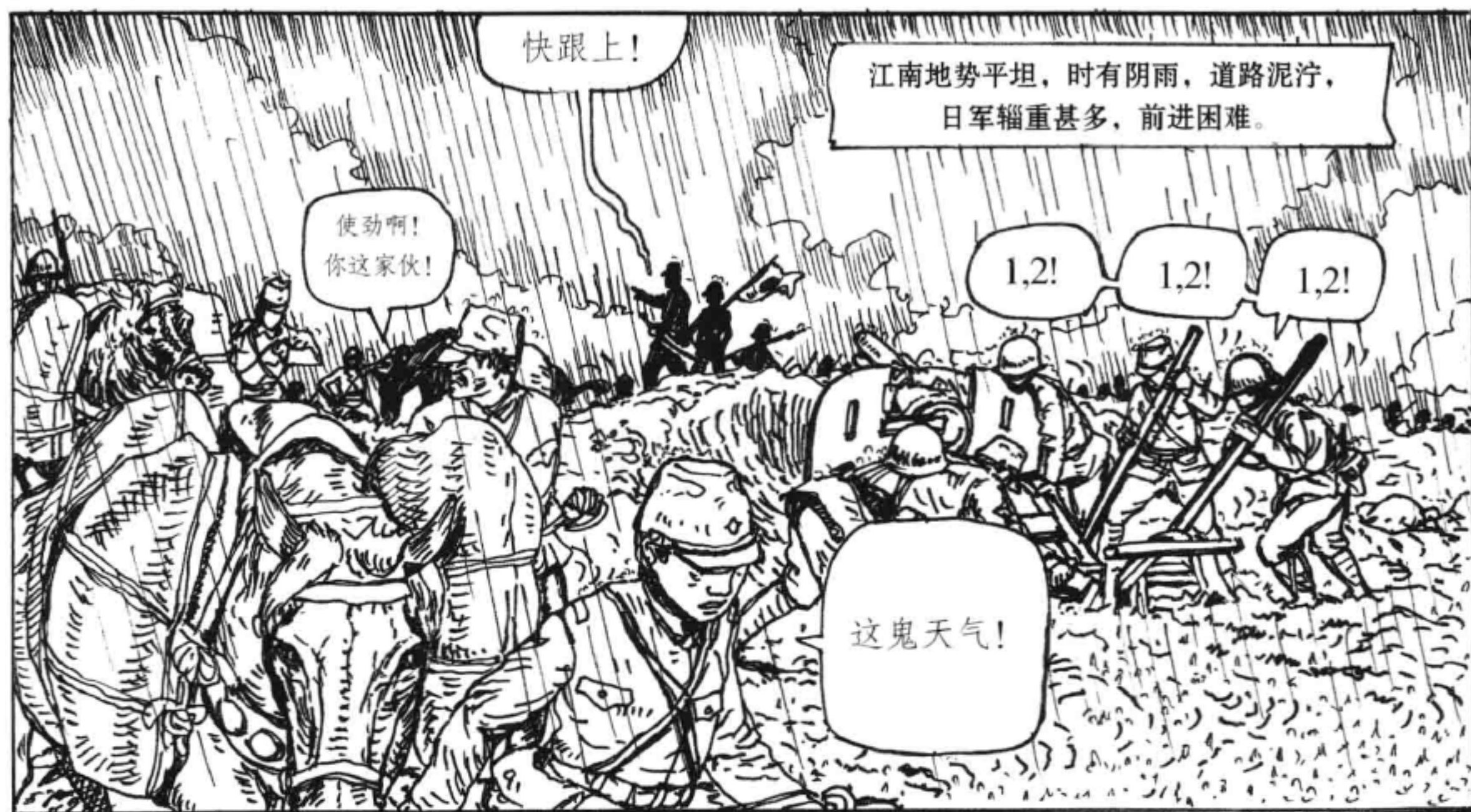

快跟上！

江南地势平坦，时有阴雨，道路泥泞，日军辎重甚多，前进困难。

使劲啊！你这家伙！

1,2!

1,2!

1,2!

这鬼天气！

是啊，跟关西的
月色一样美。

多美的月光啊！

吸着也许是
今生最后一
支烟的感觉，
很奇妙吧？

你太伤感了，
村上君。

今井，念
一首家乡的
歌谣吧。

豆腐酱菜数奈良，来自贵国
盲圣乡，民俗风气千年久，
此地无人不称唐……

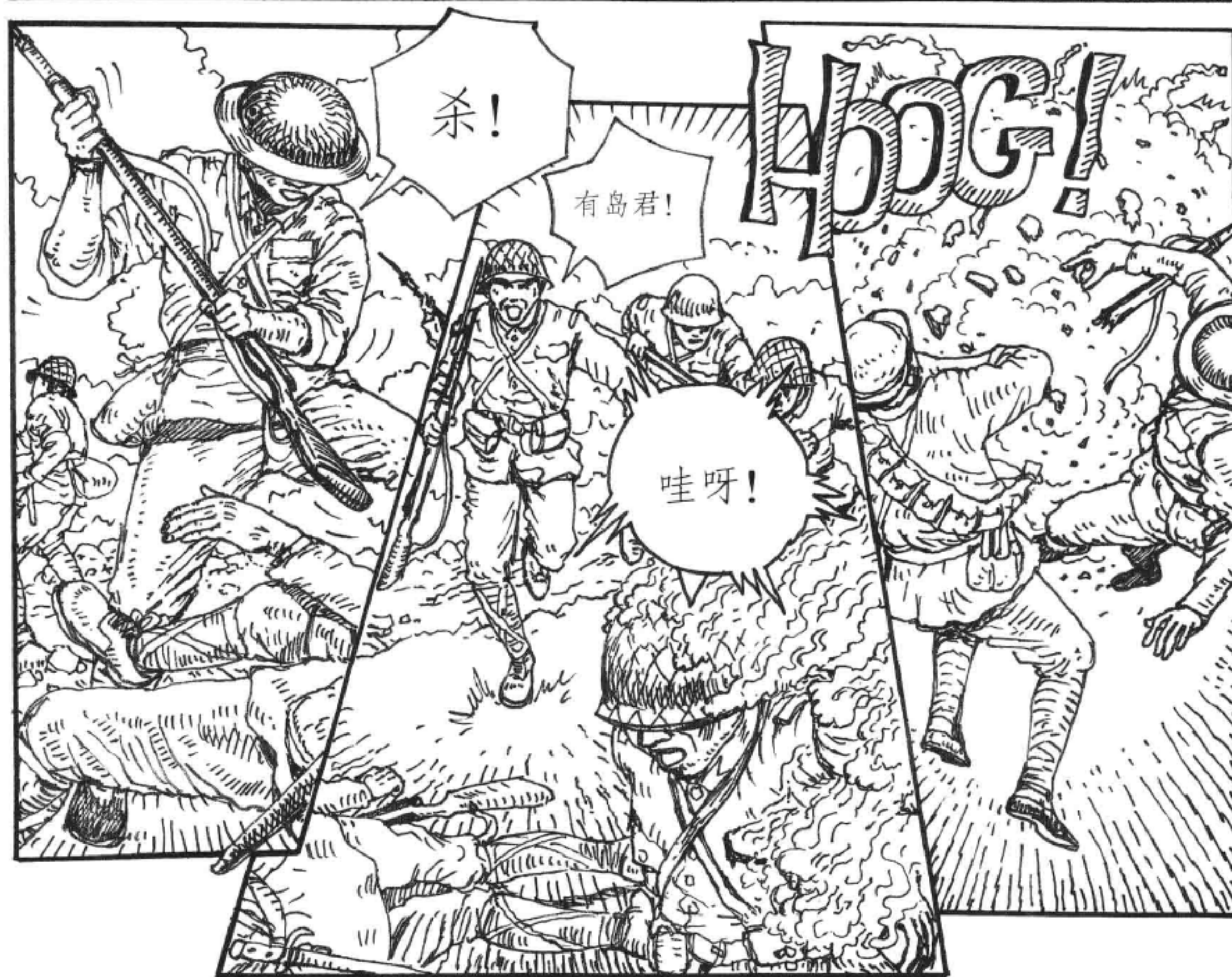
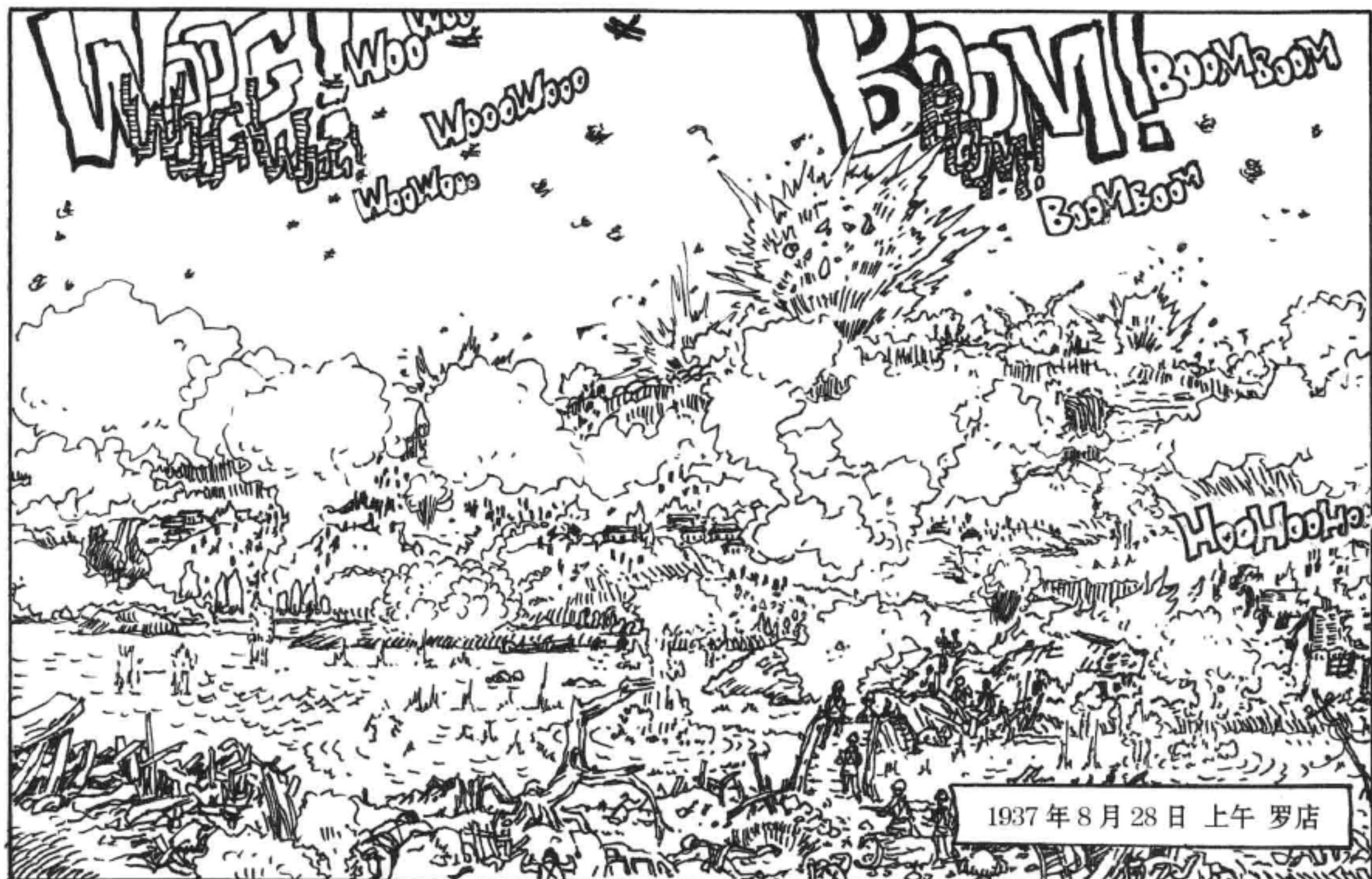



在飞机的猛烈轰炸之下，28日，日军再一次攻占罗店，并掌握了战事的主动，中国军队则转为防御，一时无力反击。





虽然中国军队没有放弃对罗店的争夺，从8月末到9月上旬之间，两军交火不断，但日军已经站住了脚跟，并向宝山推进，意图打通吴淞和罗店，进窥嘉定。





宝山城下，担任主攻的，是第3师团
68联队，来自名古屋的
2500名士兵。

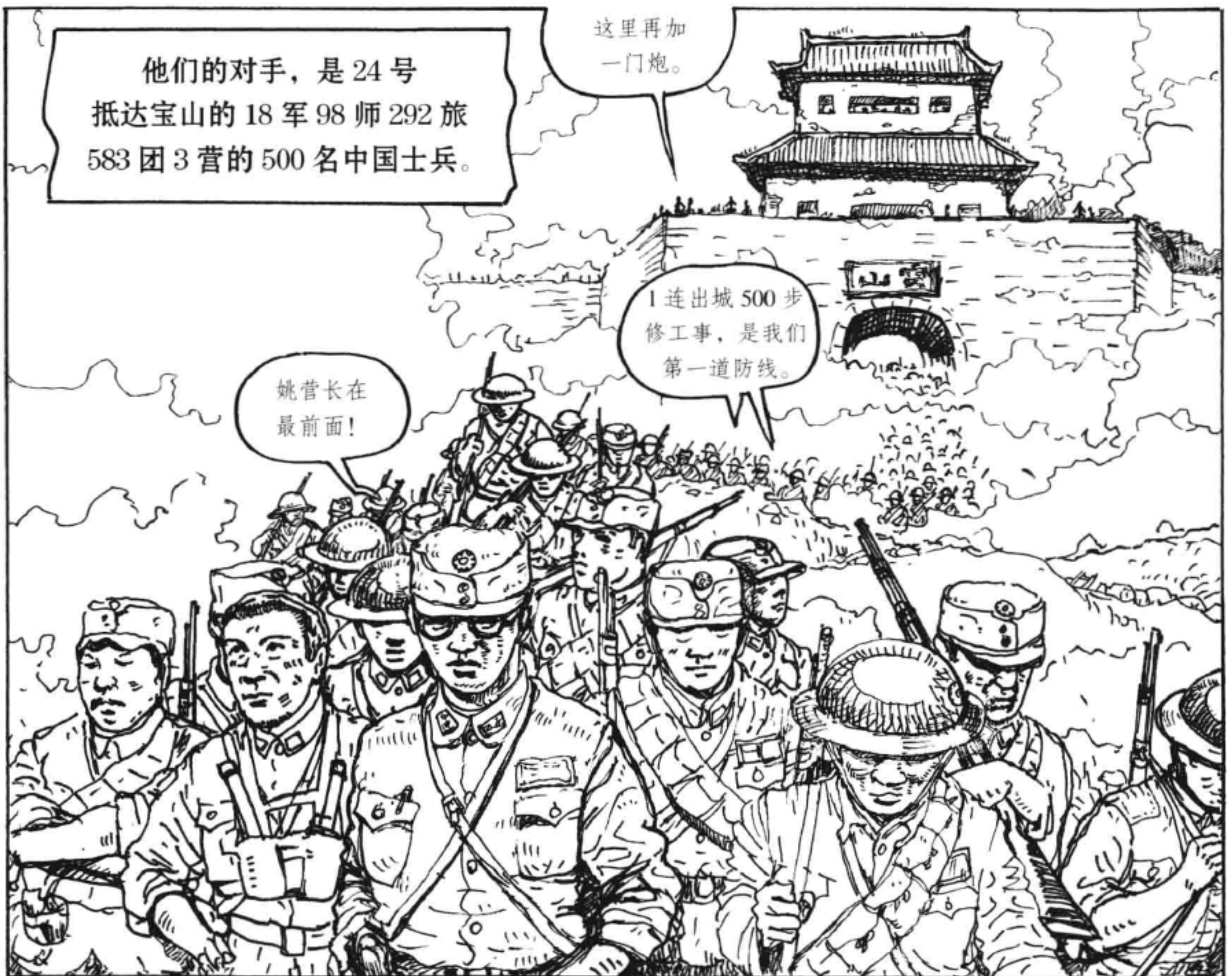

他们的对手，是24号
抵达宝山的18军98师292旅
583团3营的500名中国士兵。

这里再加
一门炮。

1连出城500步
修工事，是我们
第一道防线。

姚营长
在最前面！

1937年9月5日上午，宝山县城

Whoa Whoa Whoa!
Whoa Whoa Whoa!
Whoa Whoa Whoa!

看到支那军
阵地了。

抵达宝山上空。

投弹!

Sooooo

攻击城墙
上的炮台!

把炸弹投光!
我们很安全。

KAKAKA!
KAKAKA!

BOOM!
BOOM!
BOOM!

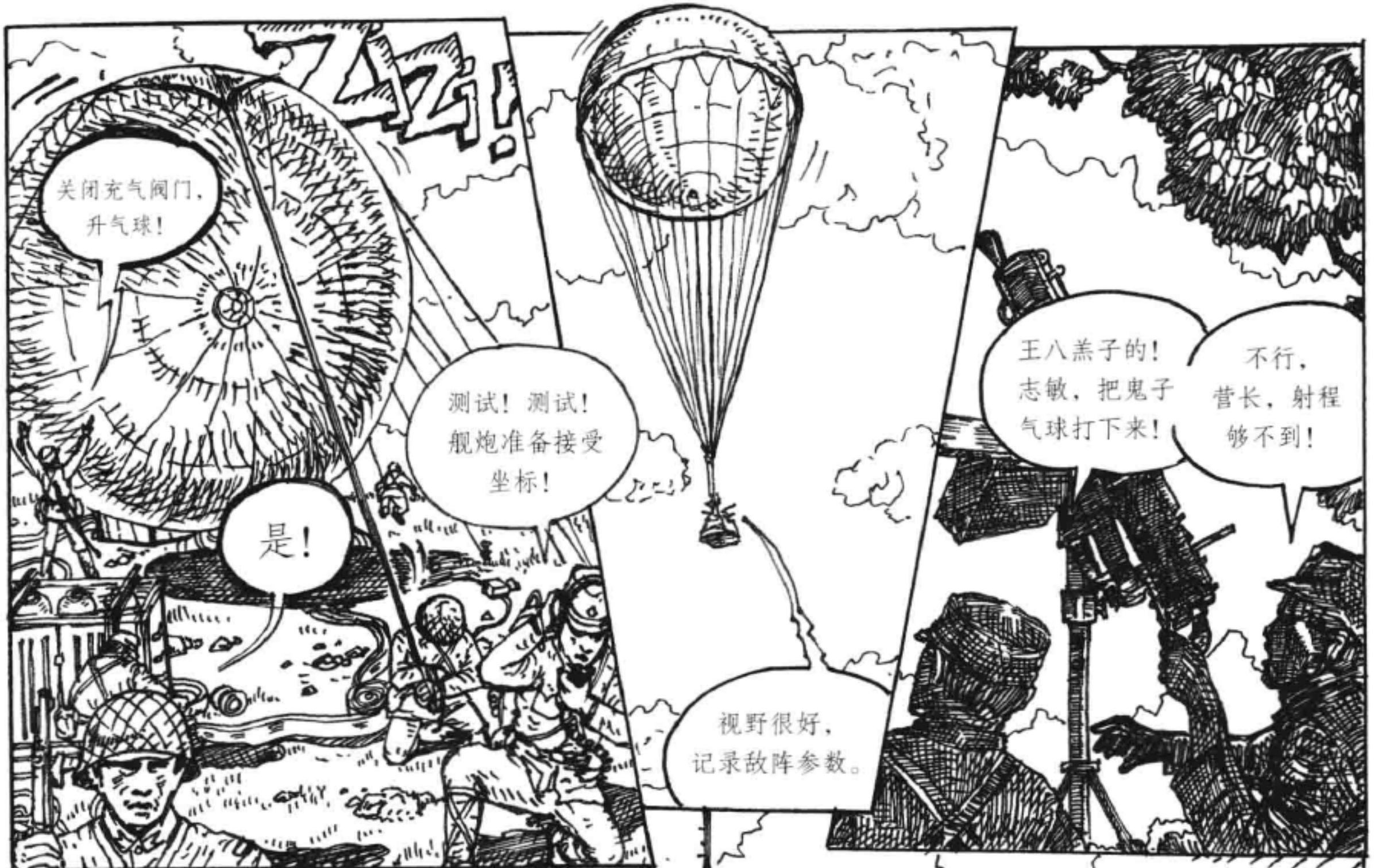



冲锋!

轰炸和炮击几乎将阵地夷平，日军发起第一波攻击。

城外中国军队的战壕里，残肢瓦砾间钻出幸存的士兵，枪声依旧响起……

残兵们打退了数次凶猛的进攻，弹尽后退入城内第二道防线，正午时分，日军已四面围困，宝山成为孤城。

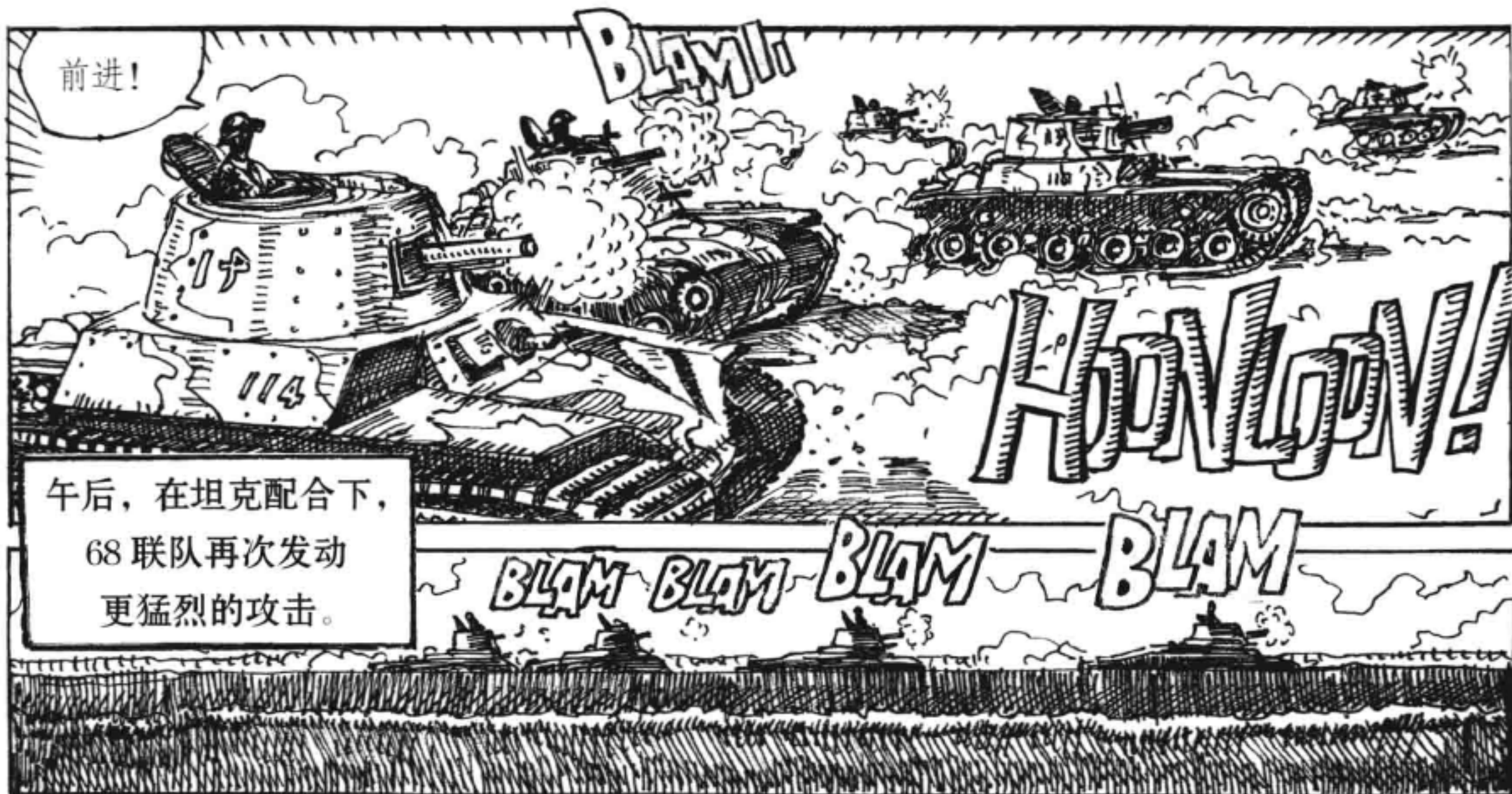

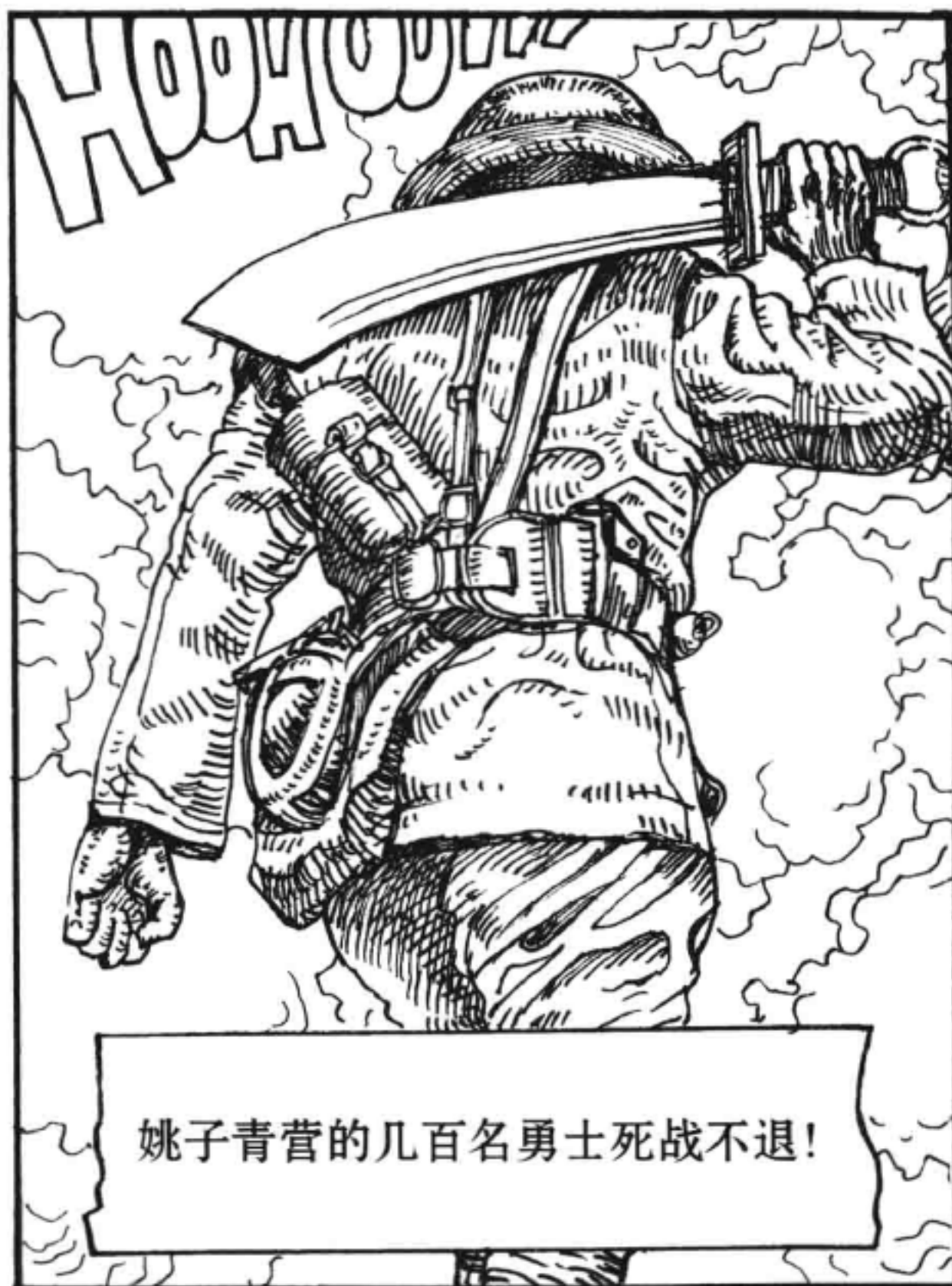
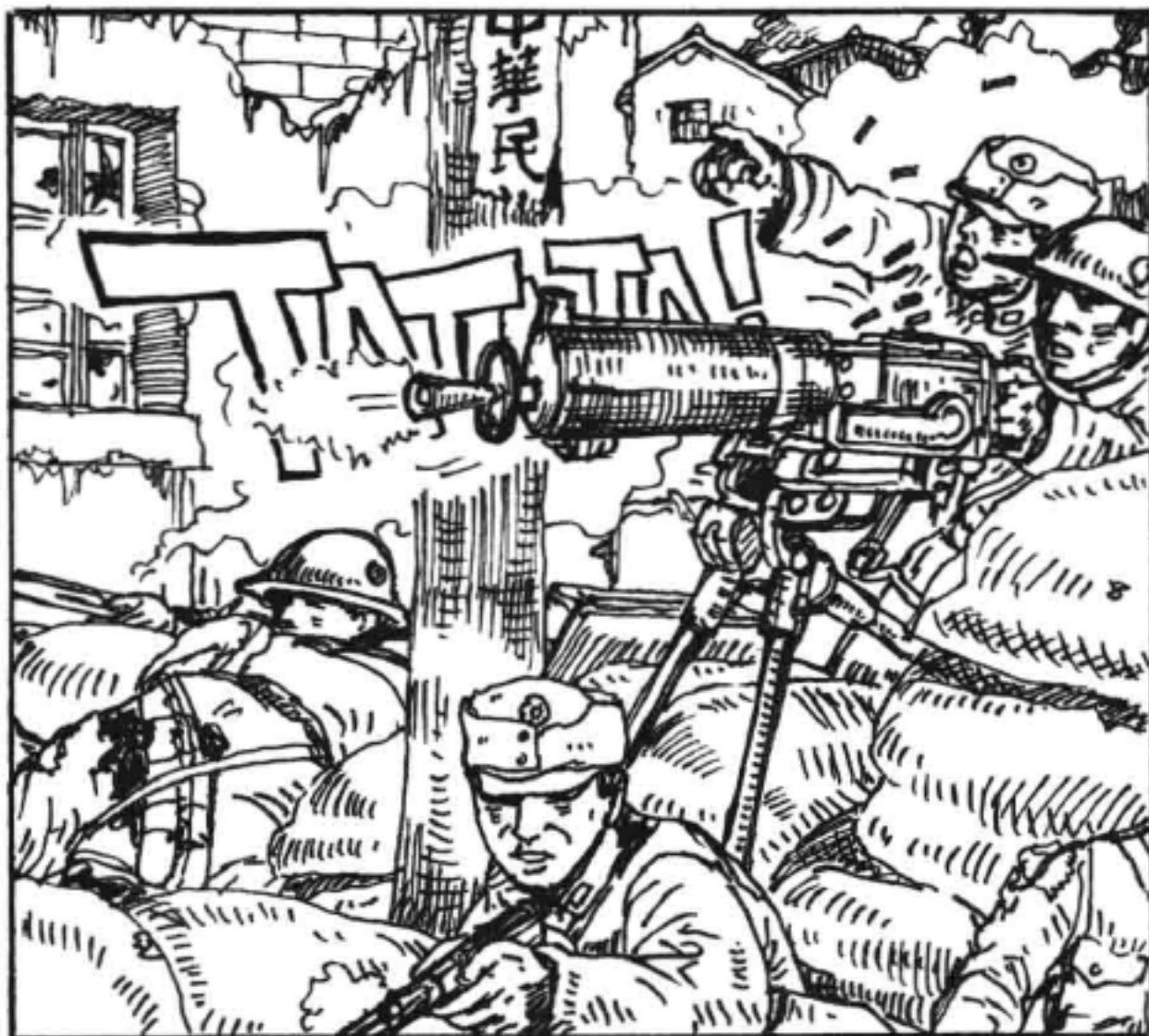

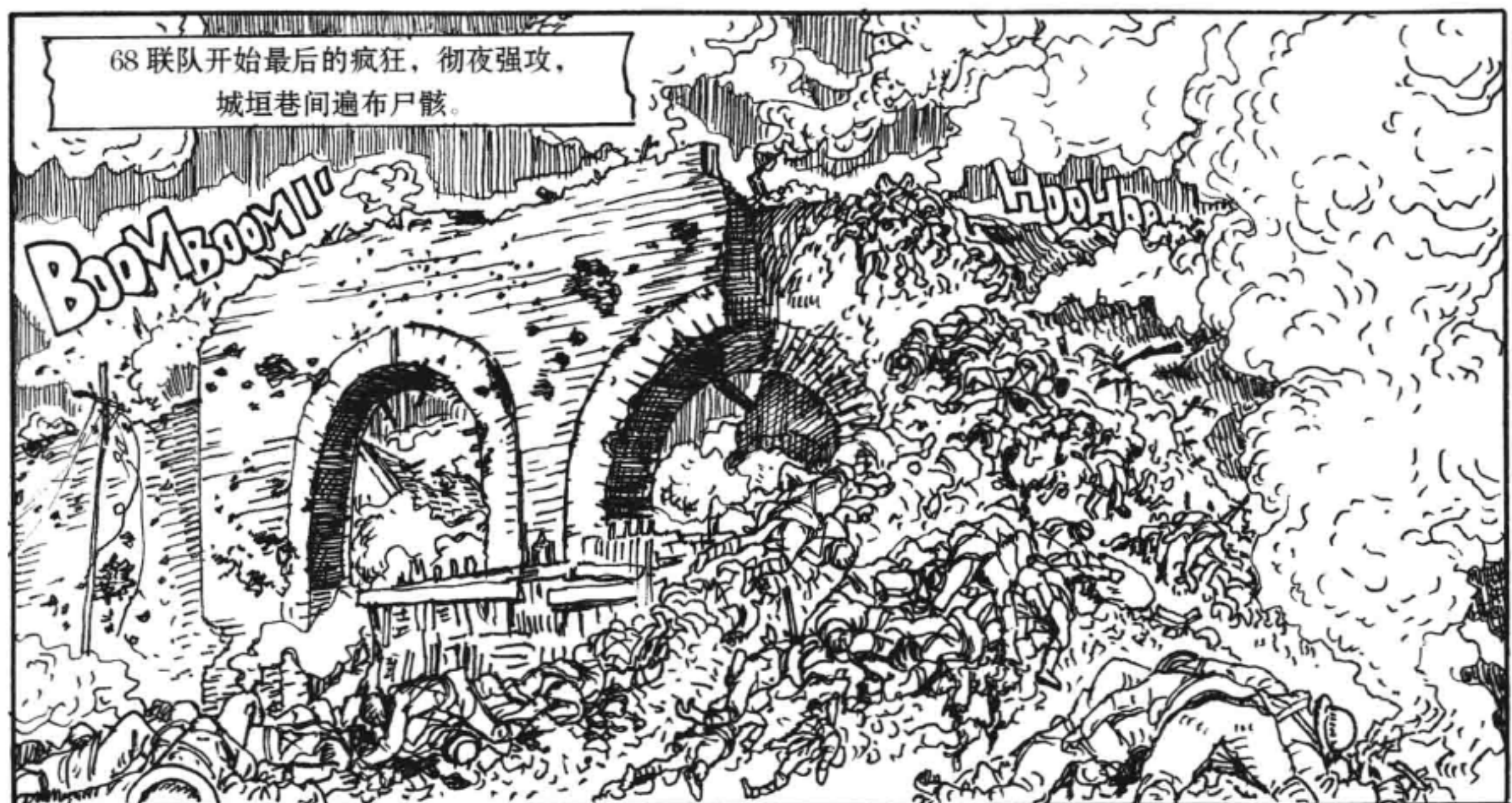



营长！
你坚持住！



天亮了，姚子青重伤殉国。



小鬼子！
来吧！

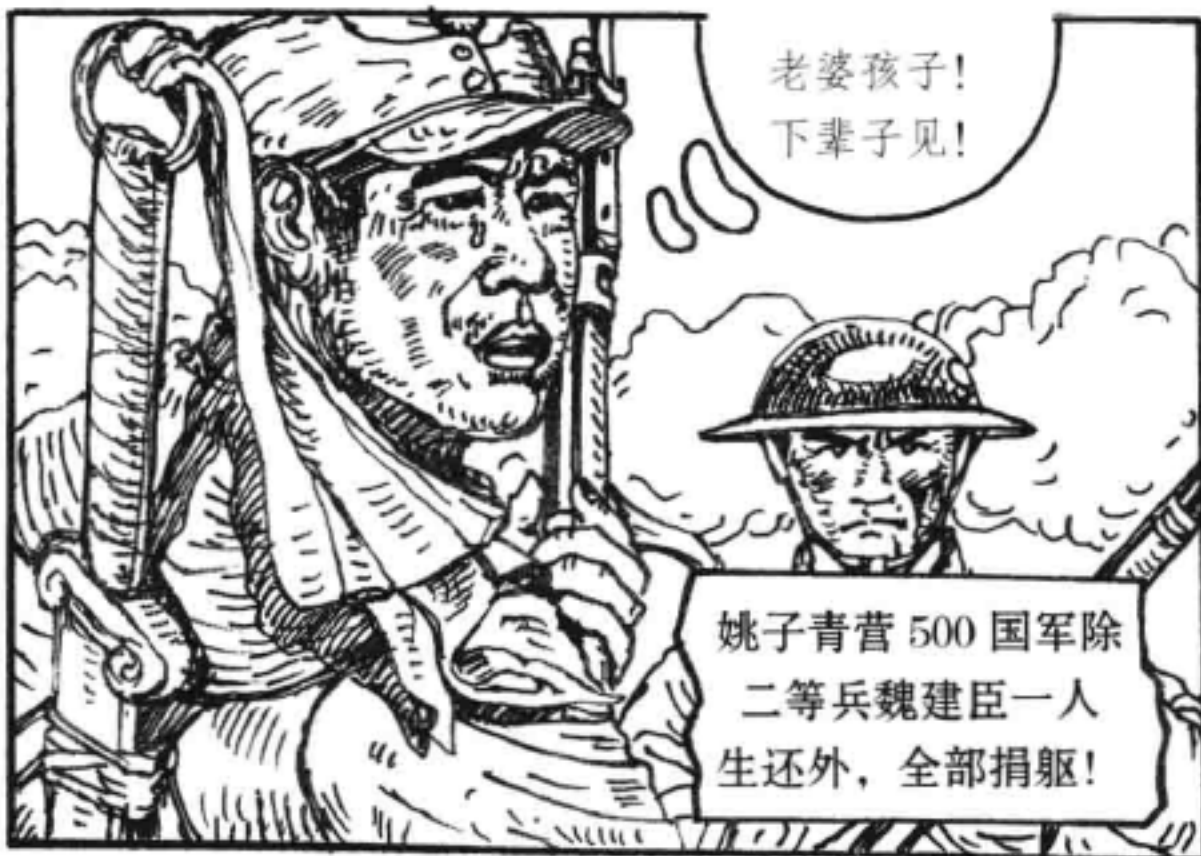

老婆孩子！
下辈子见！

姚子青营 500 国军除
二等兵魏建臣一人
生还外，全部捐躯！



1937年9月6日上午10时，
68联队终于攻陷宝山，
代价惨重。

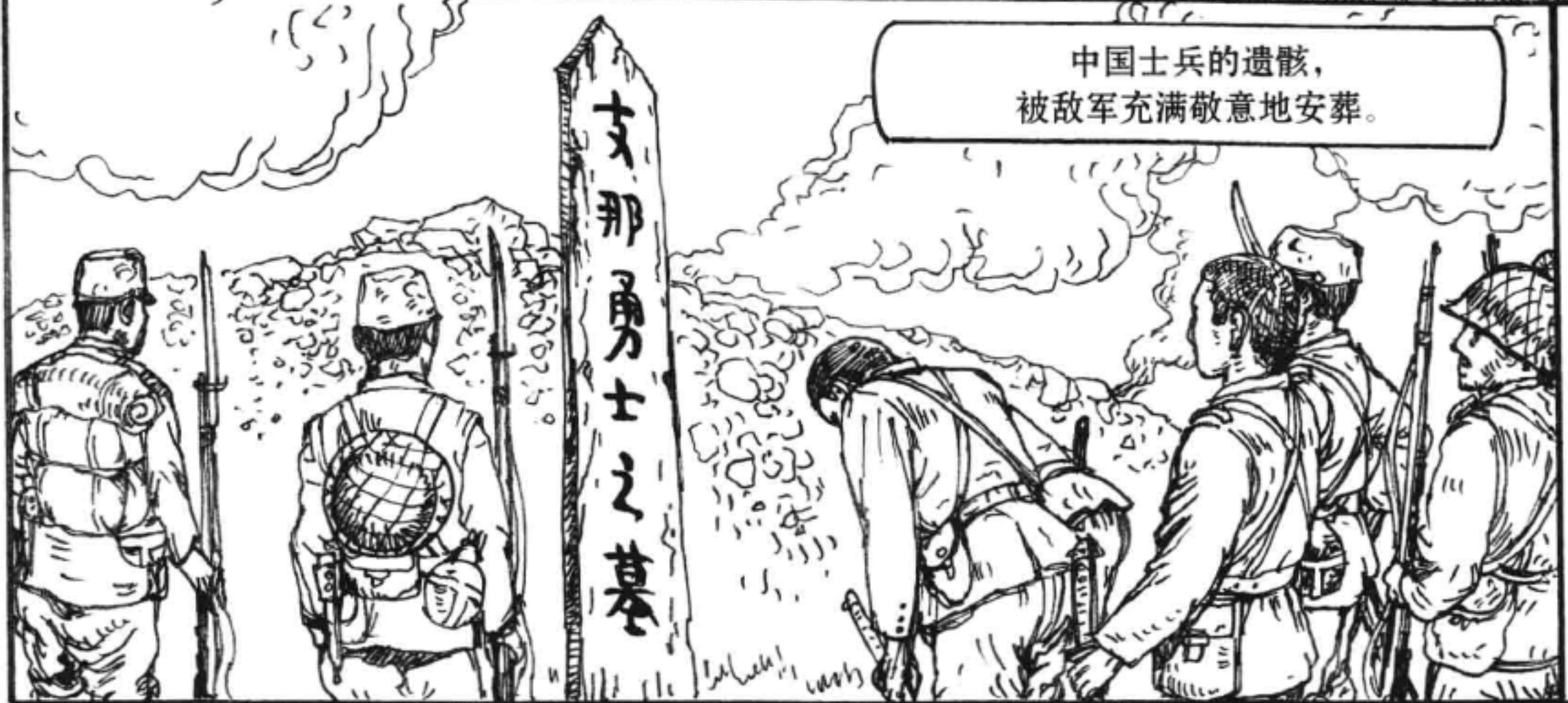

中国士兵的遗骸，
被敌军充满敬意地安葬。

支那勇士之墓

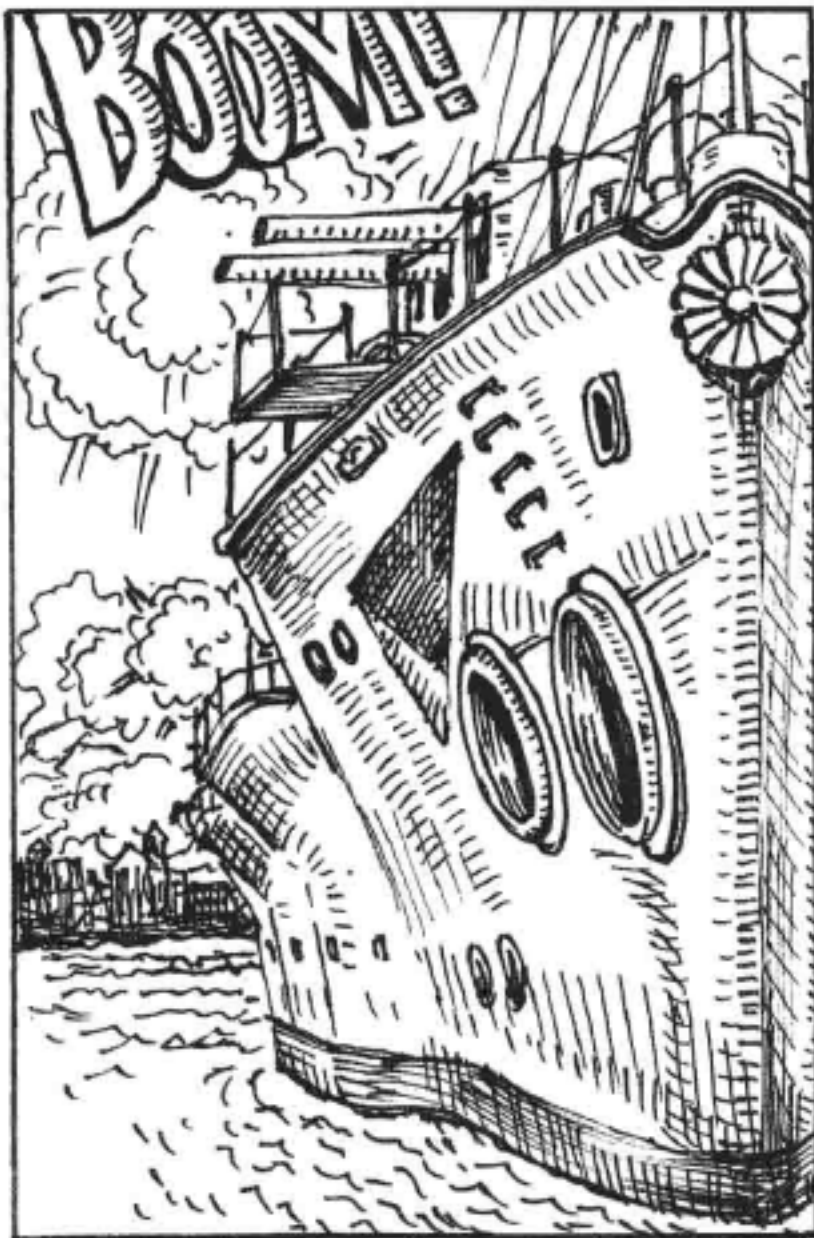

激战宝山之际，日本军舰炮轰杨树浦虬江码头，中国守军 61 师
伤亡惨烈，9 月 6 日，日军实施登陆，占领虬江码头。

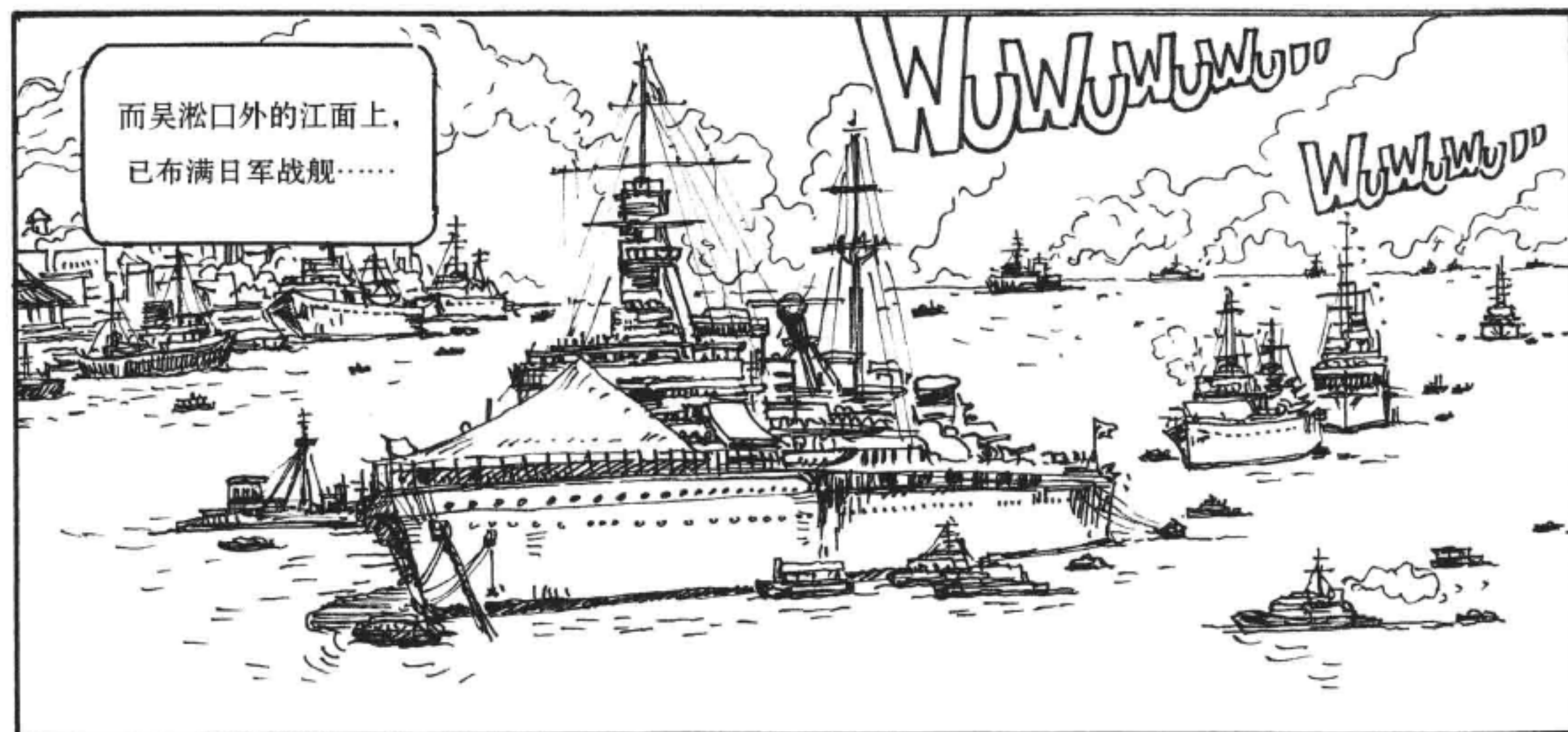
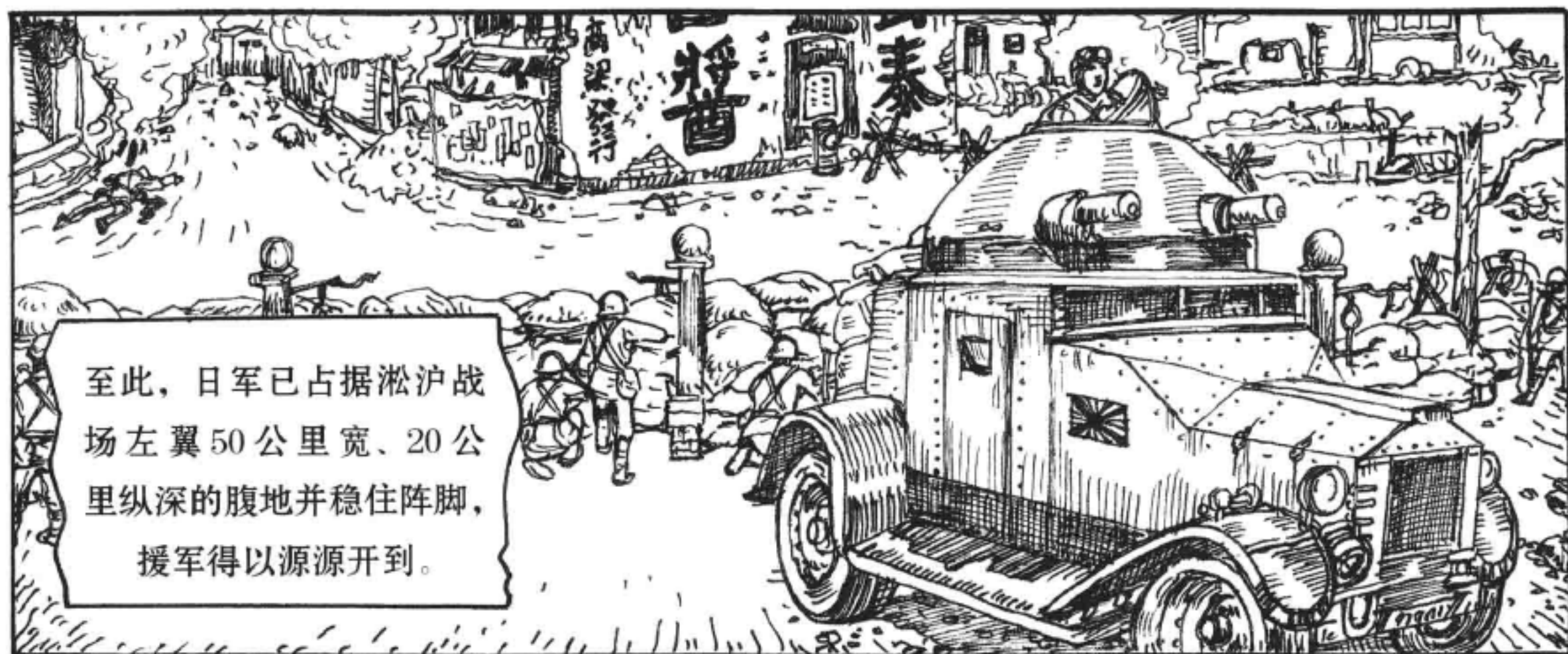

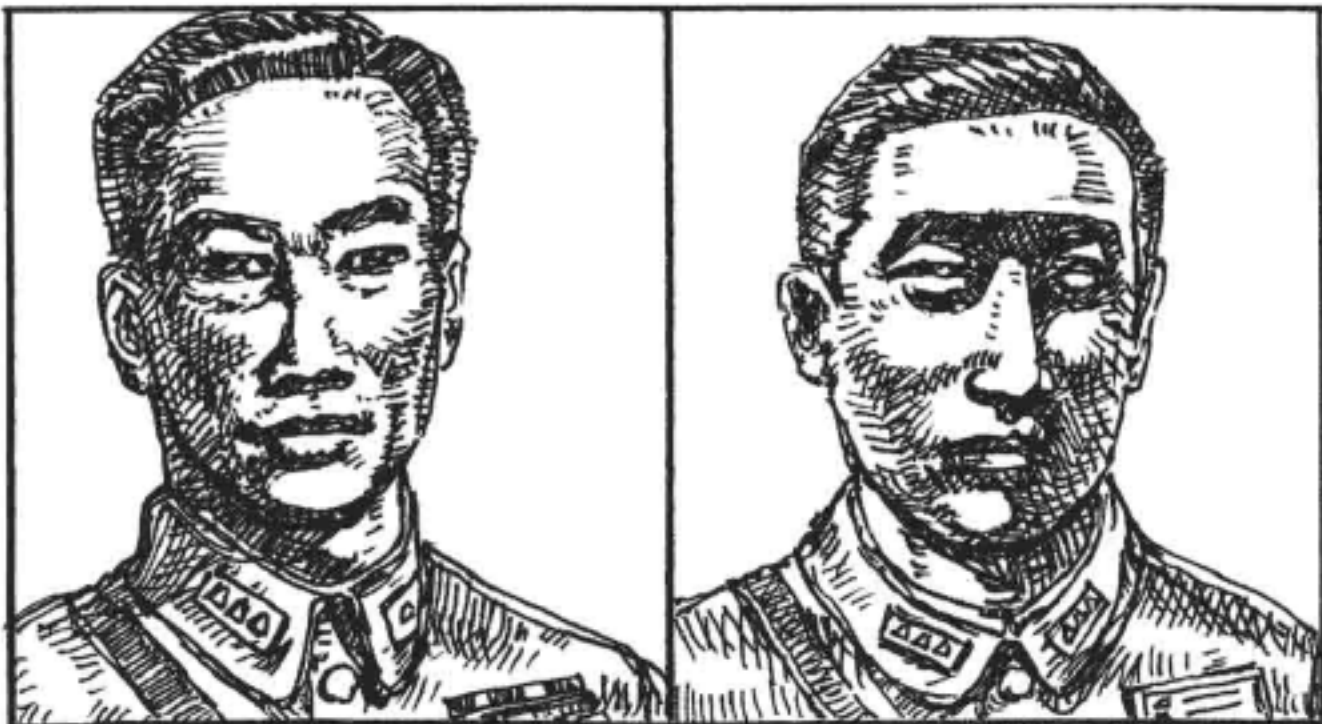

中国军队临阵易将，15集团军司令陈诚接替张治中，成为淞沪战场新任主帅。



蒋介石则取代冯玉祥，亲自兼任第三战区司令长官，全面指挥淞沪会战。

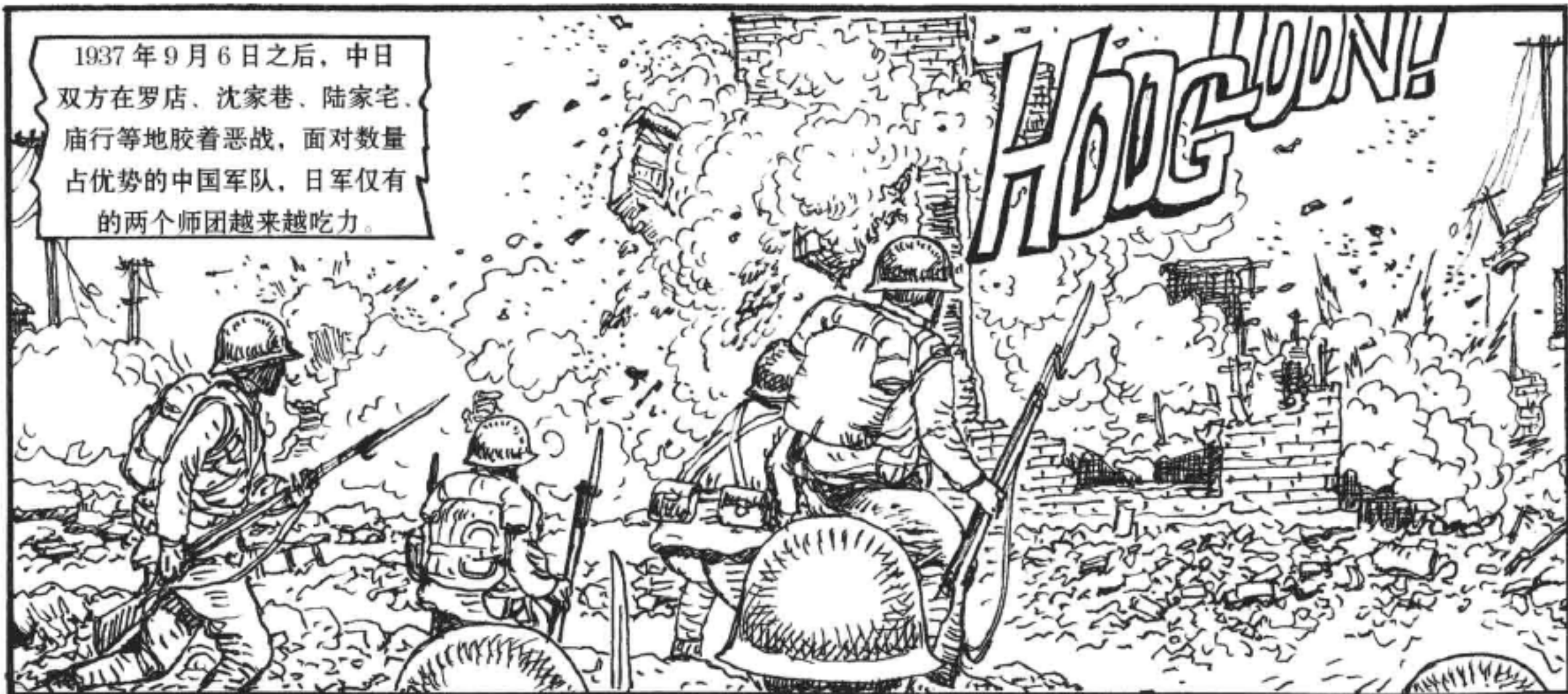

1937年9月6日之后，中日双方在罗店、沈家巷、陆家宅、庙行等地胶着恶战，面对数量占优势的中国军队，日军仅有的两个师团越来越吃力。



上海战事之激烈远超日本军方之意料，内阁由此早已批准松井石根的请求，决定持续增兵淞沪战区。

之后日军第9、13和101师团陆续启程，至9月中旬，从各处登陆的日军已达5个师团近12万人，形成对中国军队局部战力的绝对优势。





中日两国如此生死相斗，令人惊愕的是，其实两国一直没有宣战，日本方面一直使用“支那事变”来命名这一阶段的战事。



虽然事实上，两国的交战从1931年就开始了。



中国方面，出于国际舆论、武器交易、中立国租界及本国侨民等诸多因素，也一直到了1941年才正式对日宣战。



两个邻国，两个西方人眼里没什么不同的东方民族，就这样“不宣而战”，进行着人类历史上空前的血战……



兄弟们，把日本人赶下海去！

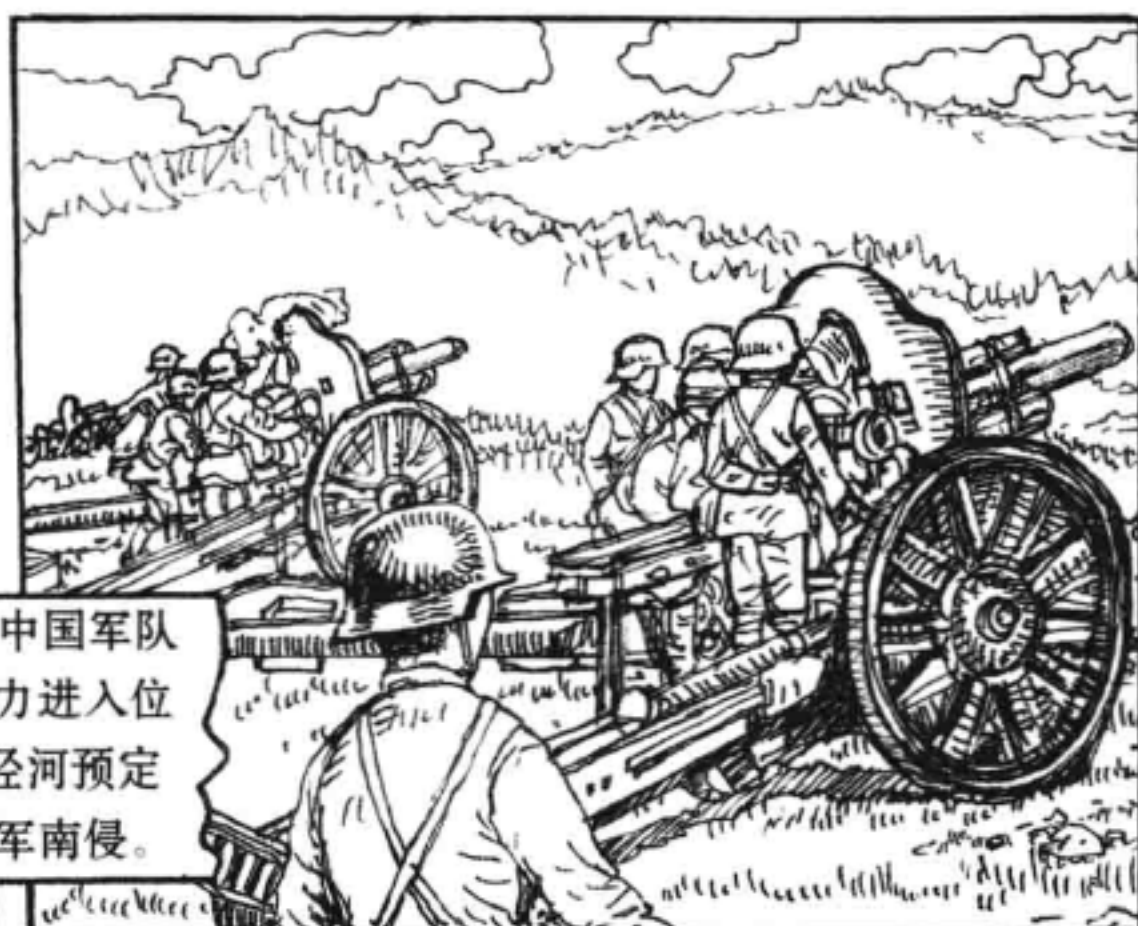

1937年9月12日，中国军队左翼第15集团军主力进入位于蕙藻浜以北的潘泾河预定阵地，以期阻击日军南侵。



13日，日军11师团先头部队遇到中国守军，新一轮激战就此展开。



蕙藻浜是闸北之天然屏障，1932年第一次淞沪战役时，这里也曾是主战场。

蕙藻浜水系众多，河汉纵横，日本人无法运送辎重武器。

我们正好可以好好打一仗！

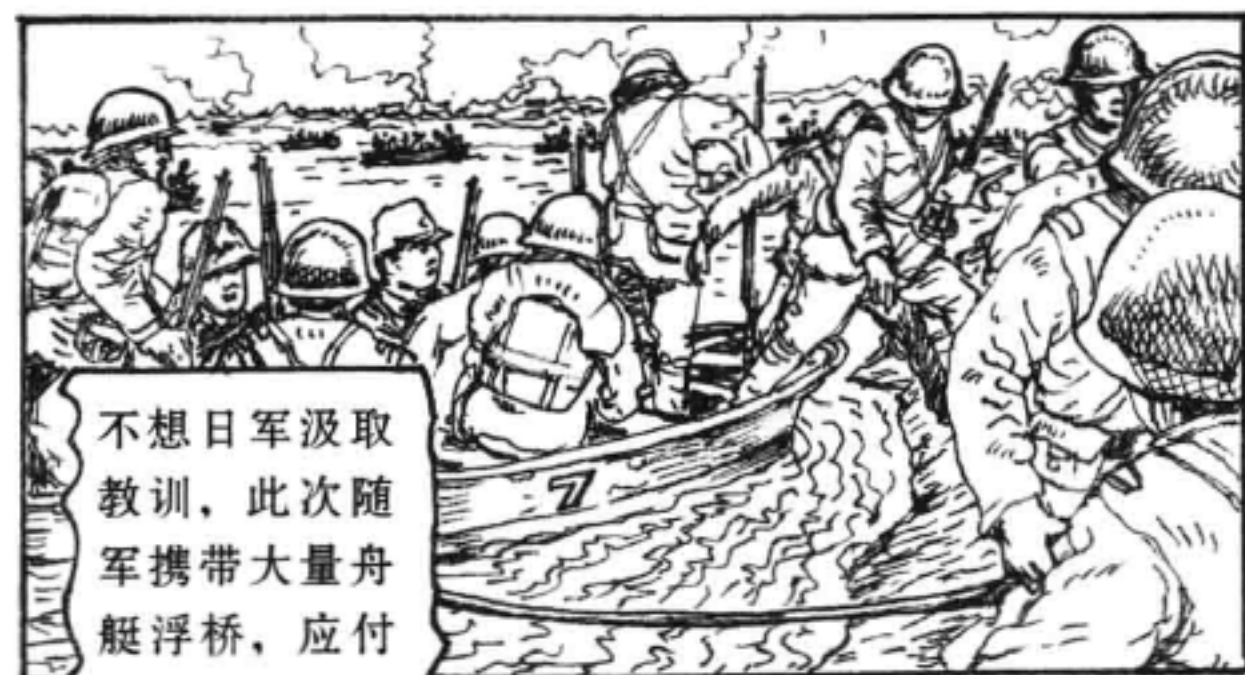

不想日军汲取教训，此次随军携带大量舟艇浮桥，应付江南多水地形，毫无阻隔。



交战时，日军虽然处处占得先机，但仍耗时挖掘战壕，步步推进，甚少涉险。

快！快！



交战前线两军战壕犬牙交错，运送清水到前线的士兵，都被视为己方英雄。



中国军队几乎没有制空权，燃起炊烟便会引来敌机轰炸，而日军炊事兵则能安心做饭。



日军军事战术也已接近现代陆海空协同作战，步兵攻击前必定是飞机和舰炮先行轰击中国军队阵地。



然后是密集的地面炮击。



最后才是坦克协同掩护步兵冲锋。



而中国军队武器陈旧，战术落后，唯有血肉之躯和报国之勇气！



弟兄们！敌军凶悍，此战必将凶险，我誓与你等共赴国难！

防守蕴藻浜的国军第8军，麾下是中央军61师和宋子文的税警总团。



税警总团第4团团长，便是后来的远征军名将孙立人将军。

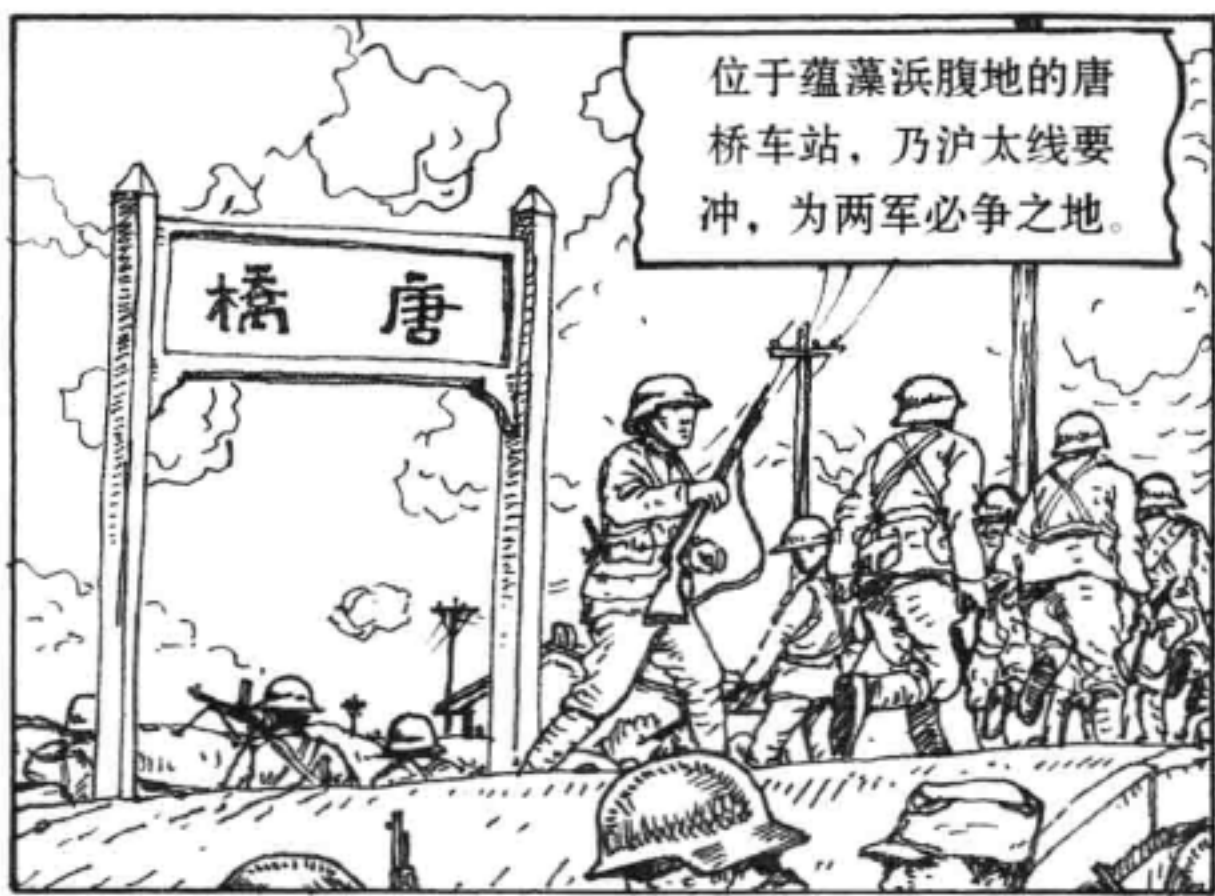

位于蕴藻浜腹地的唐桥车站，乃沪太线要冲，为两军必争之地。



1937年10月2日，日军第9师团开始攻击唐桥车站……

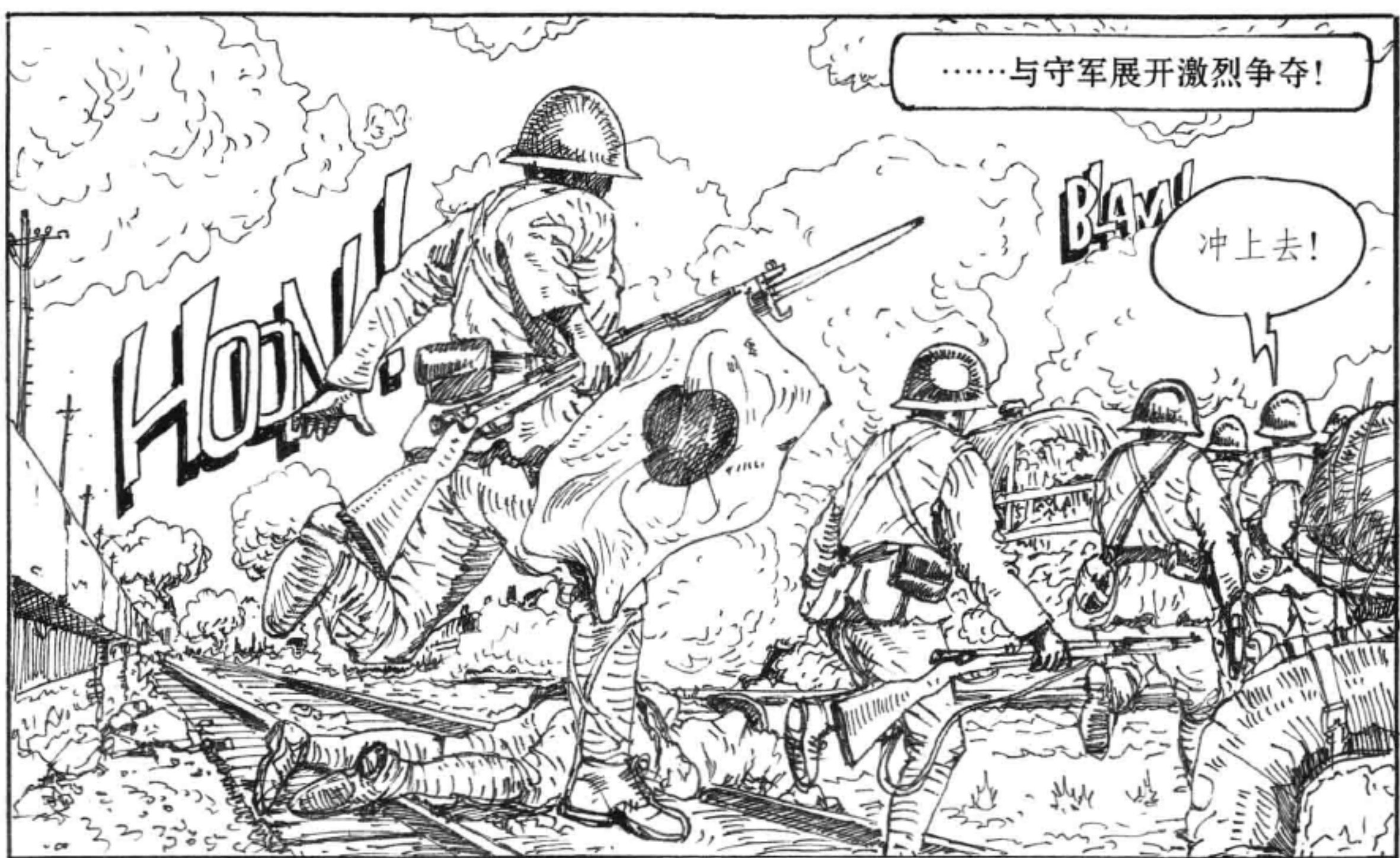

……与守军展开激烈争夺！

冲上去！

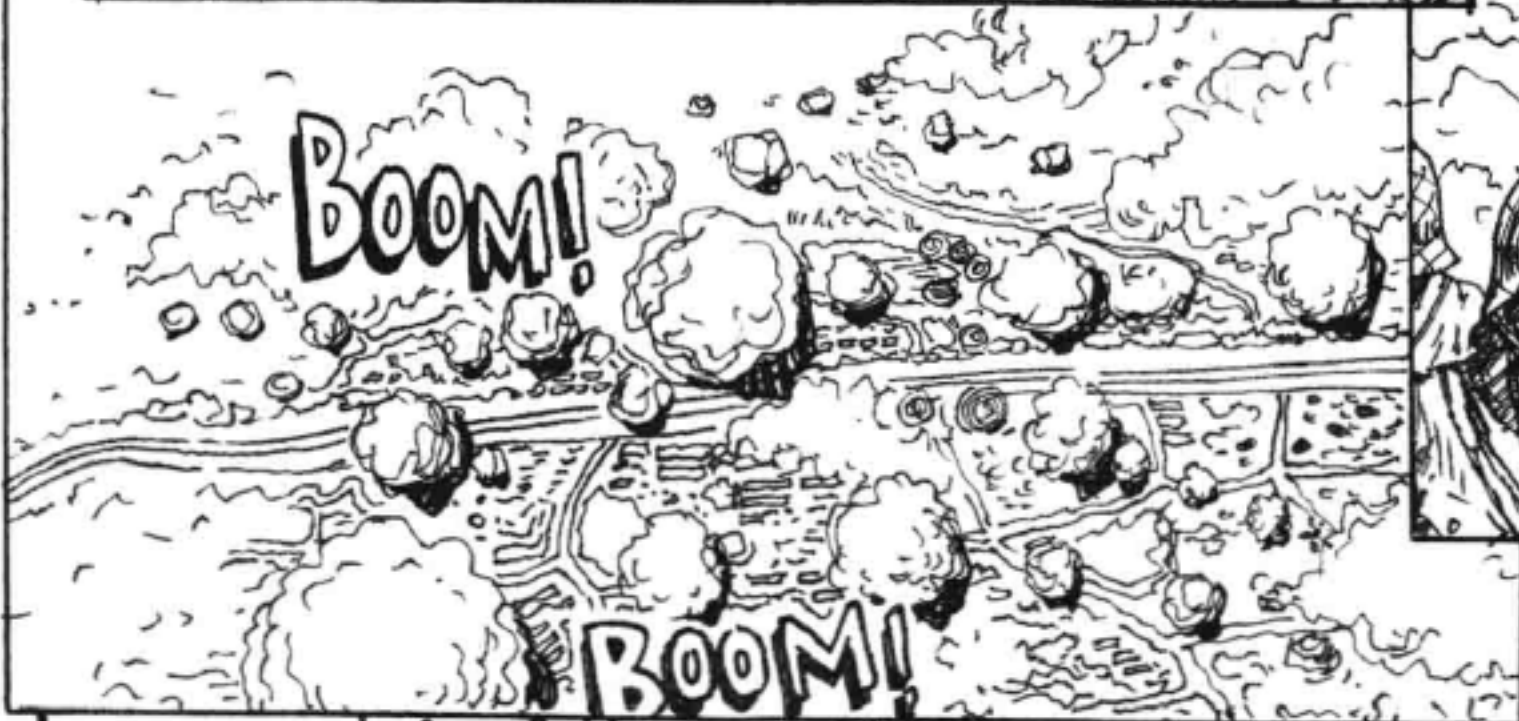

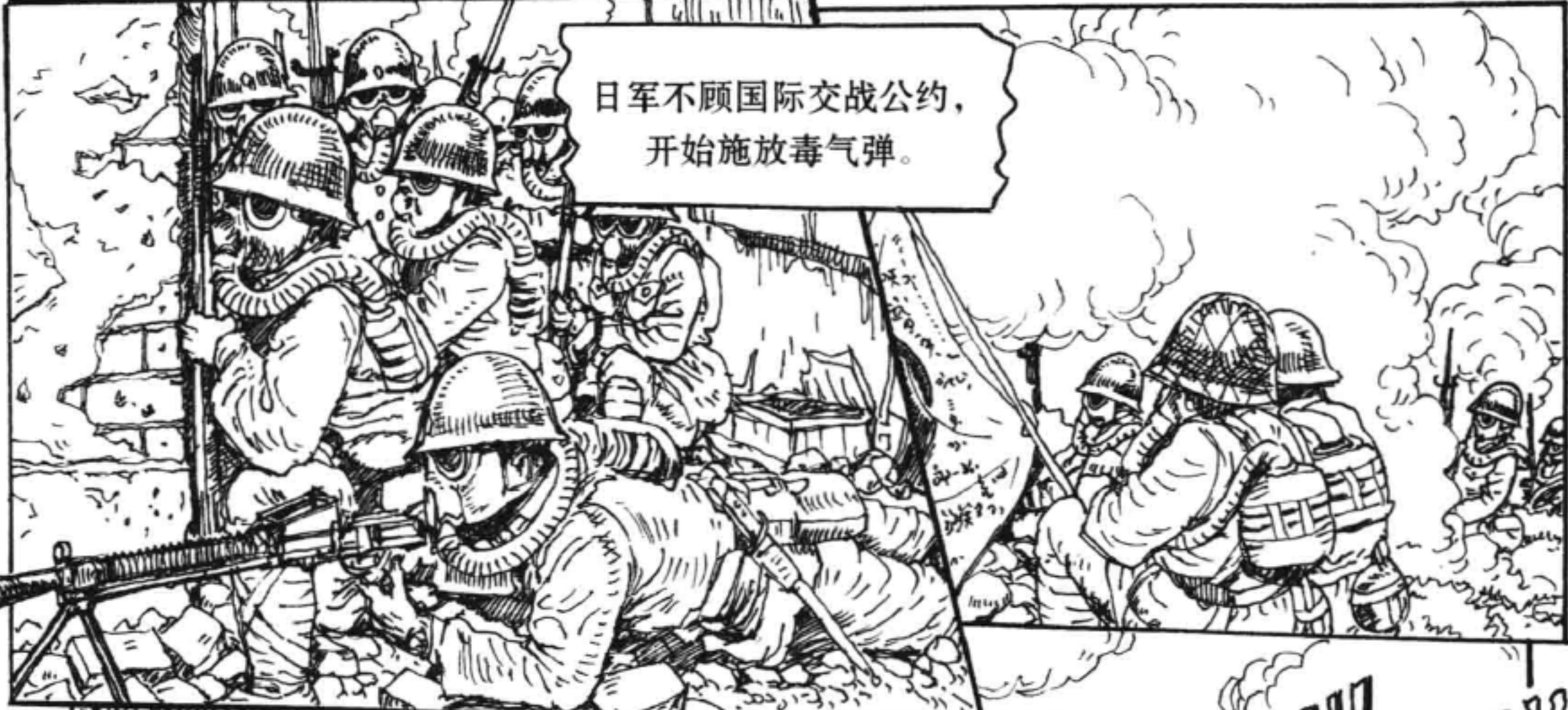

日军不顾国际交战公约，
开始施放毒气弹。



这是什么
味道?!



好难受!

KOUGH / KOUGH



我喘不
上气了!

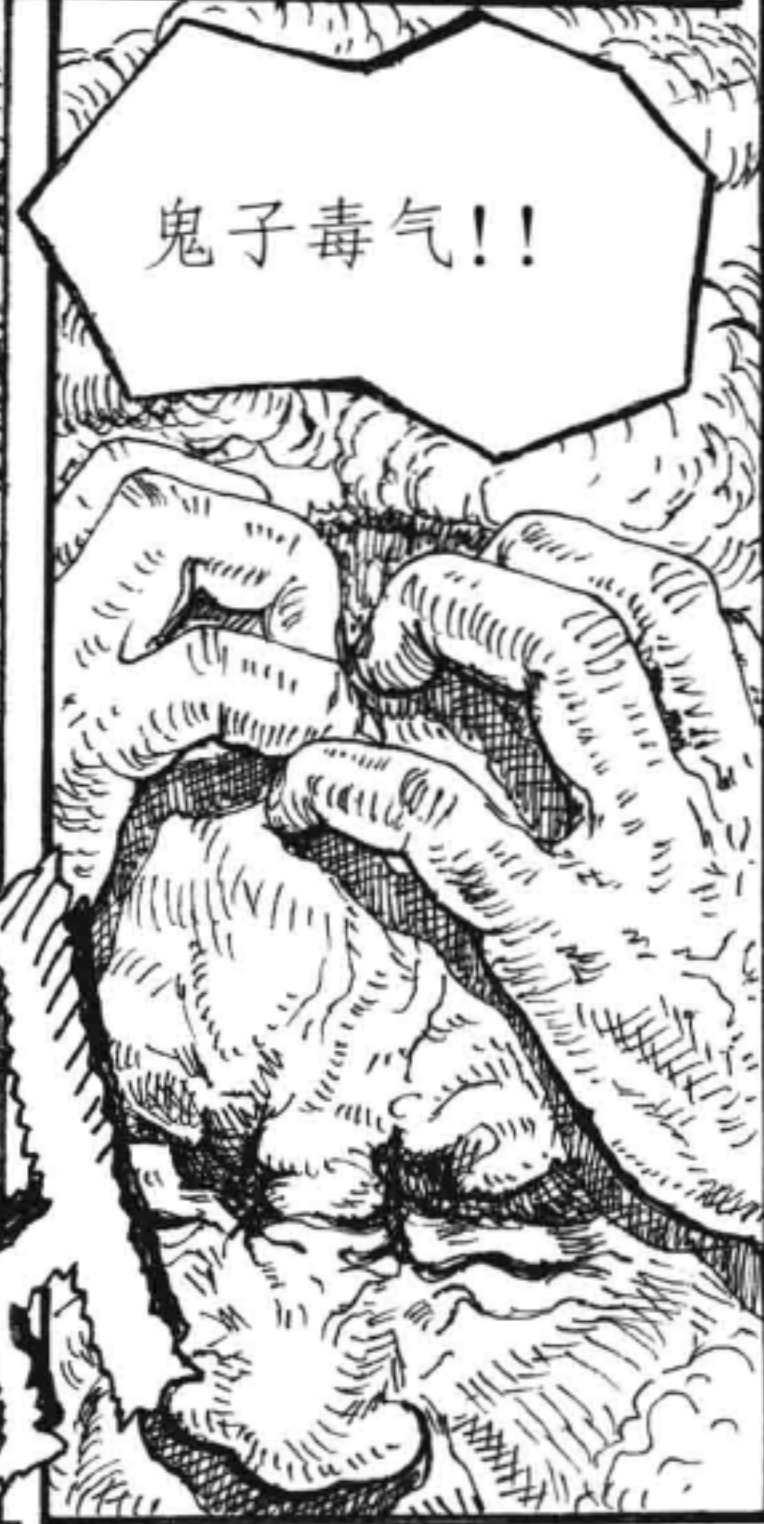

鬼子毒气!!



毒气造成中国军队大量伤亡减员，战壕内尸横满地。



税警总团损兵折将伤亡大半，唐桥、严家宅相继失守。



啊!

10月6日，日军一部已渡过蒹藻浜，欲与中国军队展开更为残酷的阵地战。

射击!

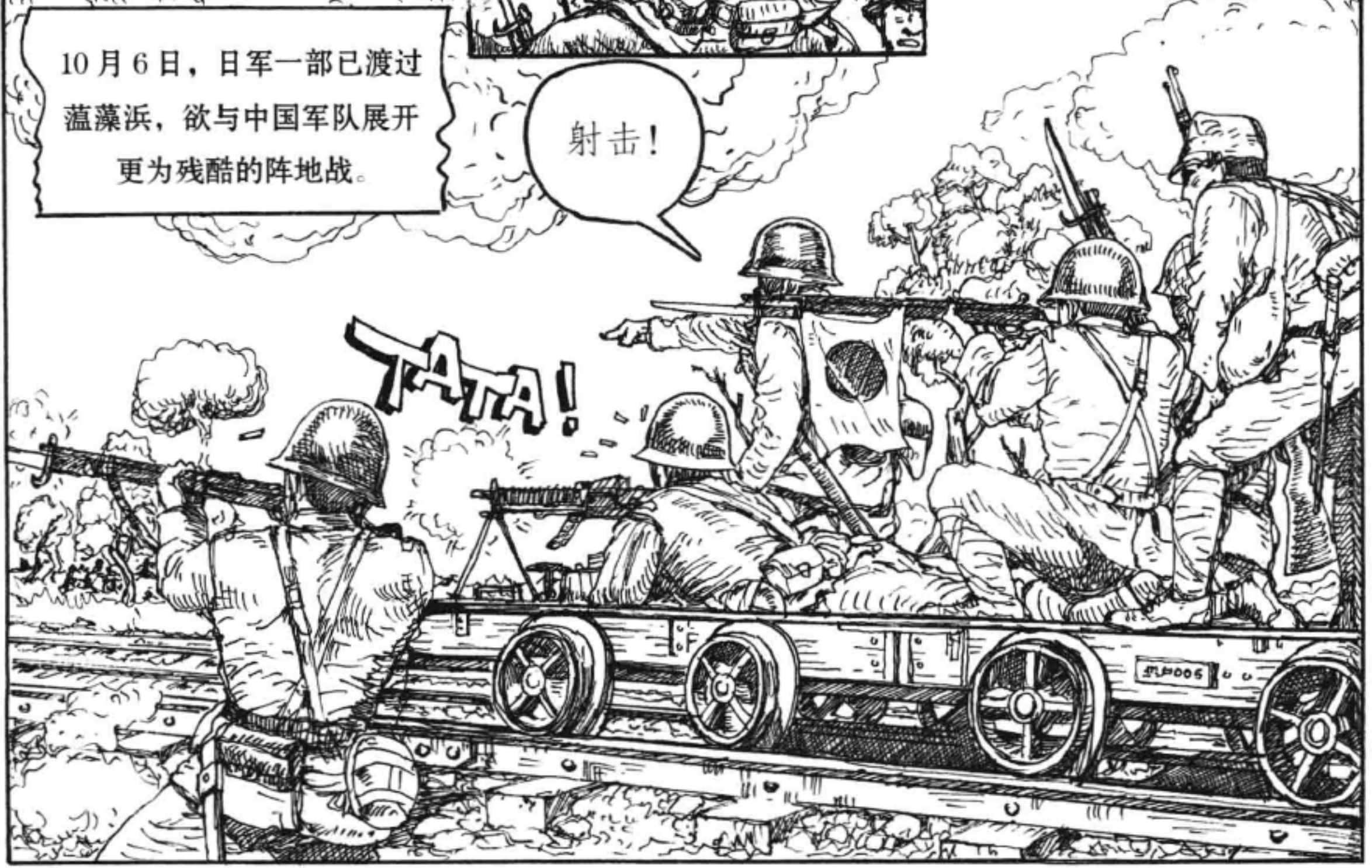

TATA!

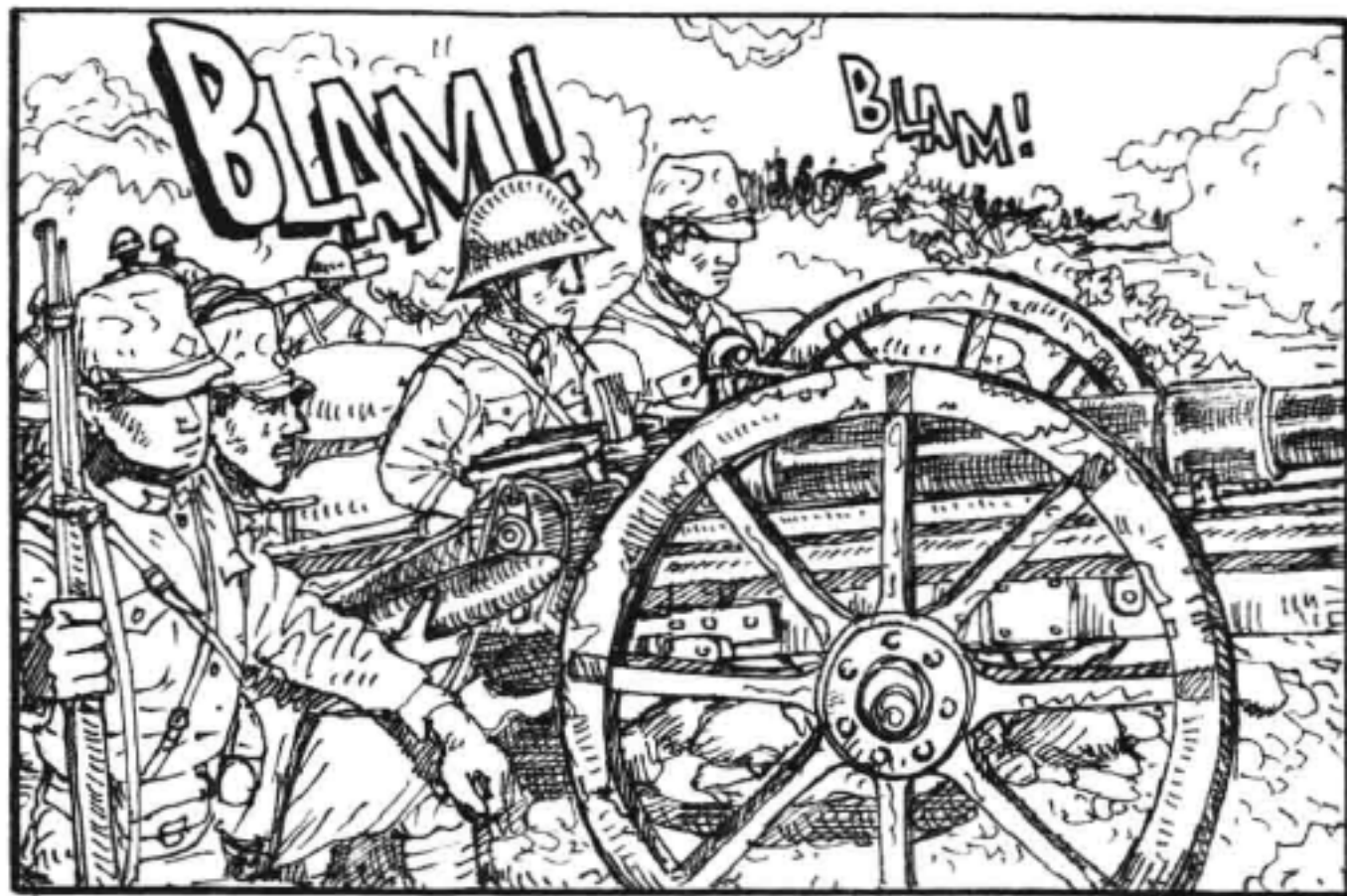



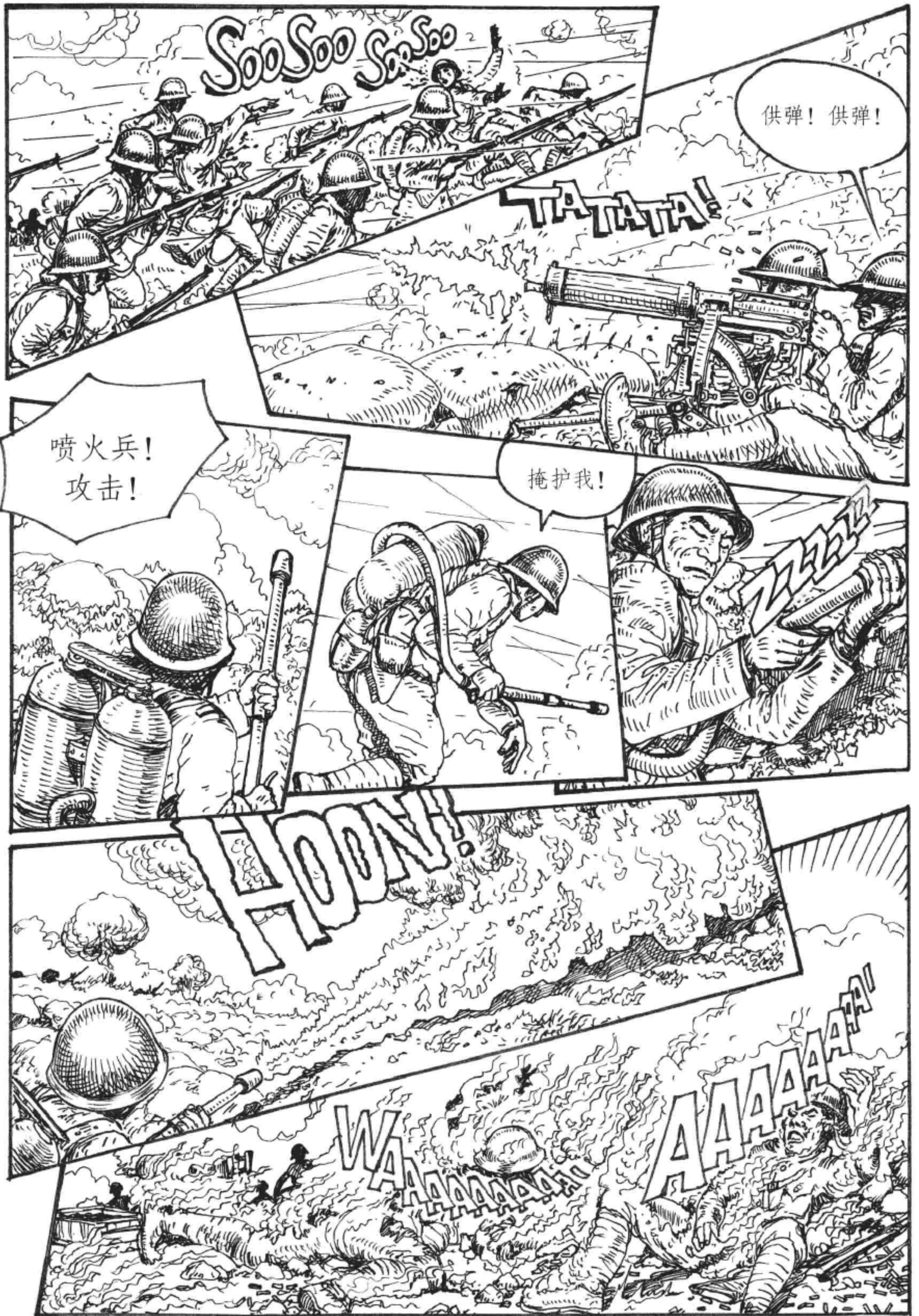

Soo Soo Sa Soo

供弹! 供弹!

TATATA!

喷火兵!
攻击!

掩护我!

BOOM!

WAAAAAAAAA!

AAAAAAAAA!

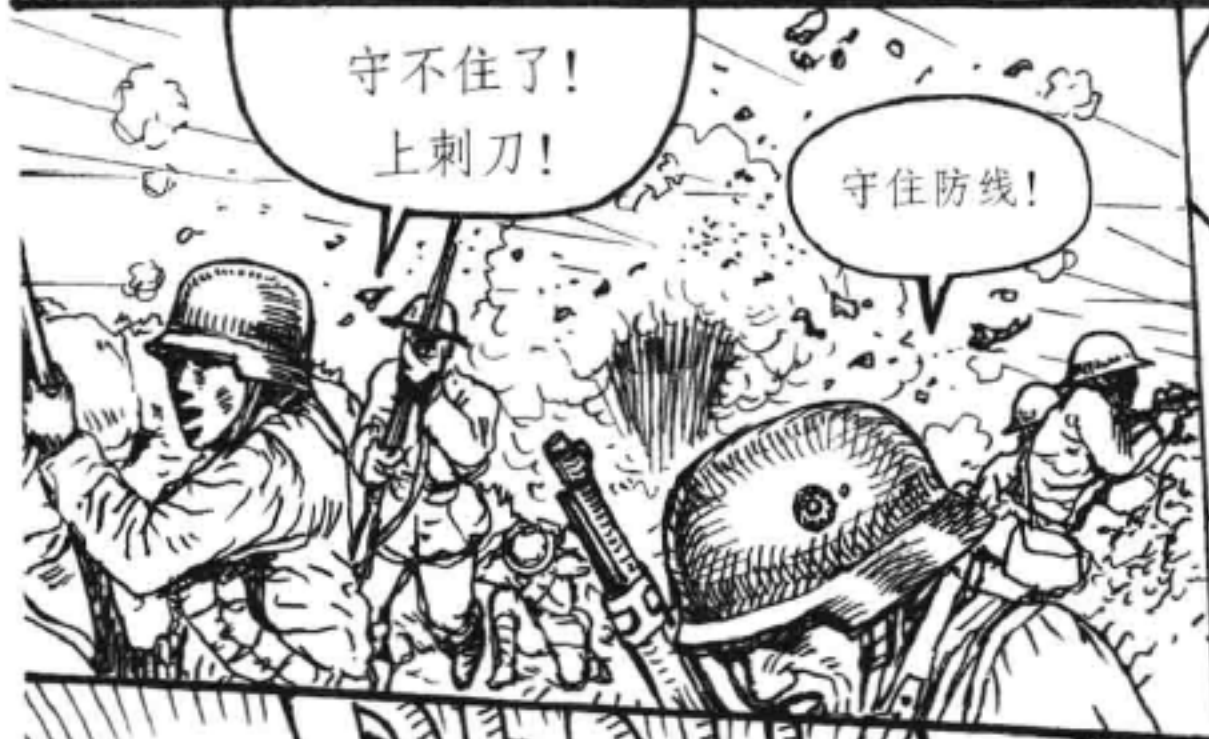
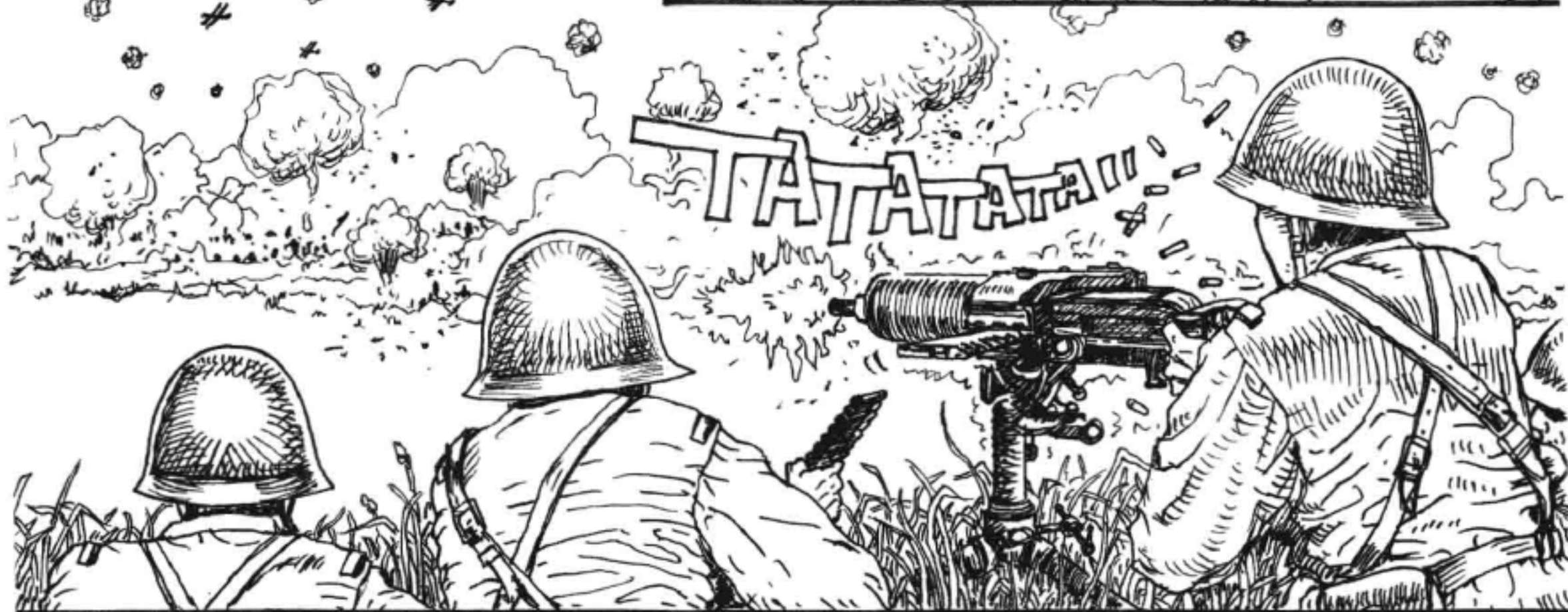



惨烈的阵地战持续到 10 月 23 日，中国军队伤亡太大，被迫后撤，日军完全控制了蕙藻浜南岸及走马塘地区，锋芒直逼大场，远眺闸北！

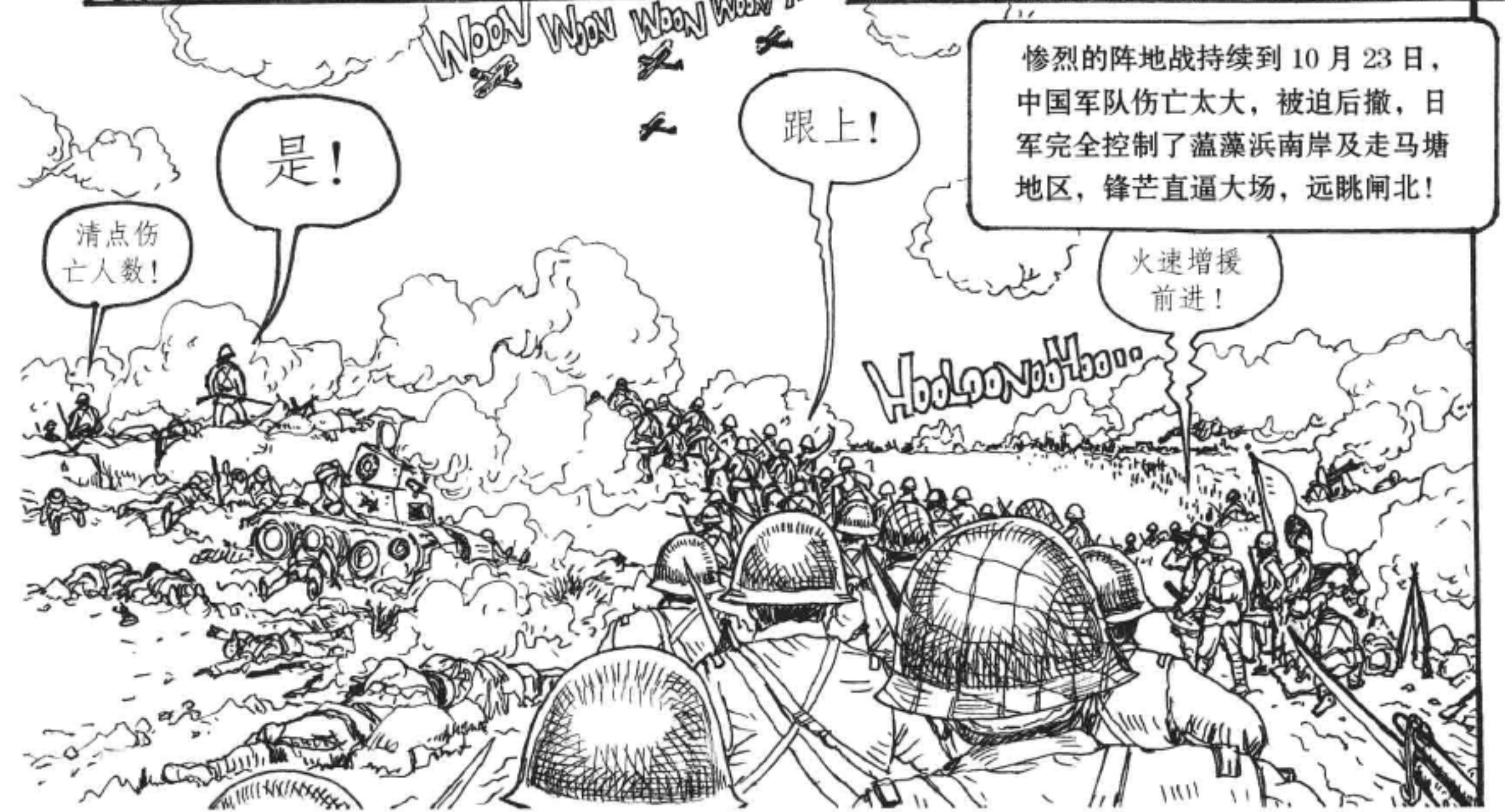

清点伤亡人数！

是！

跟上！

火速增援前进！

但日军自身的伤亡也同样惨重！推进这短短的20公里，几乎用了整整20天！

支那军作战如此顽强，完全出乎我们的预料！

中国军队装备良莠不齐，兵员素养也不高，但以死报国、宁死不屈之勇气，感天动地，可歌可泣！

1937年10月25日早晨，日军第9及101师团，向大场的中国军队第18和33师阵地全力进攻！

至下午3点，老人桥的33师阵地失守，师长冯兴贤重伤！



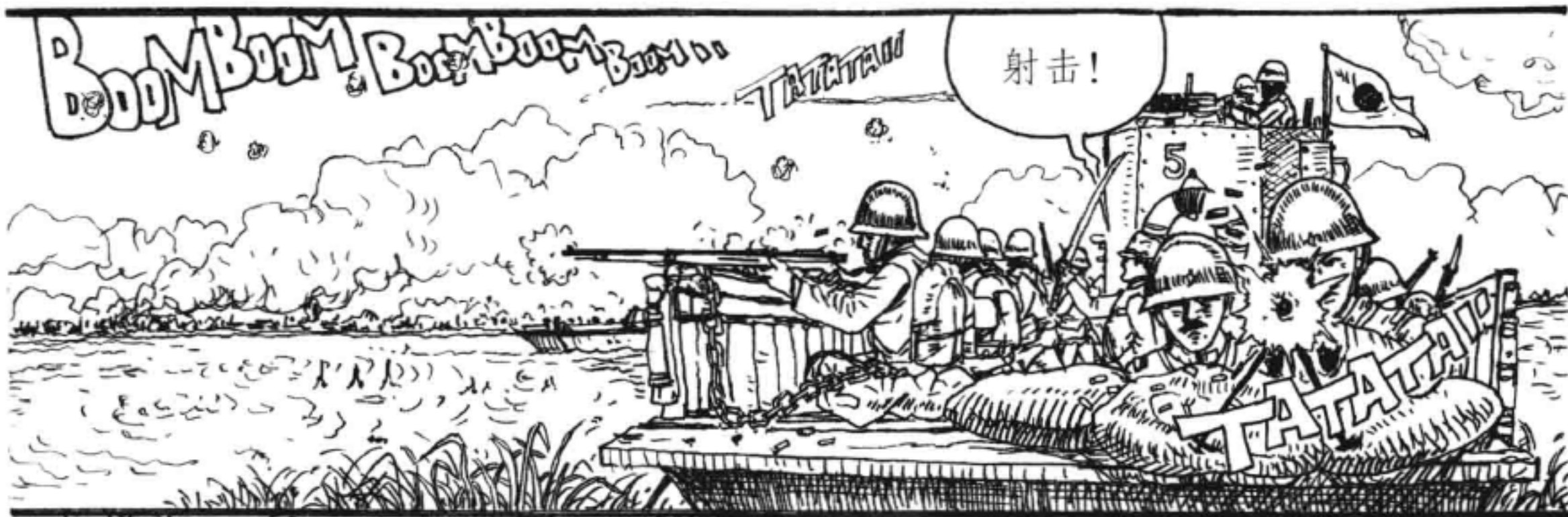

BOOM BOOM! BOOM BOOM BOOM BOOM

TATATATAT

射击!

TATATATAT

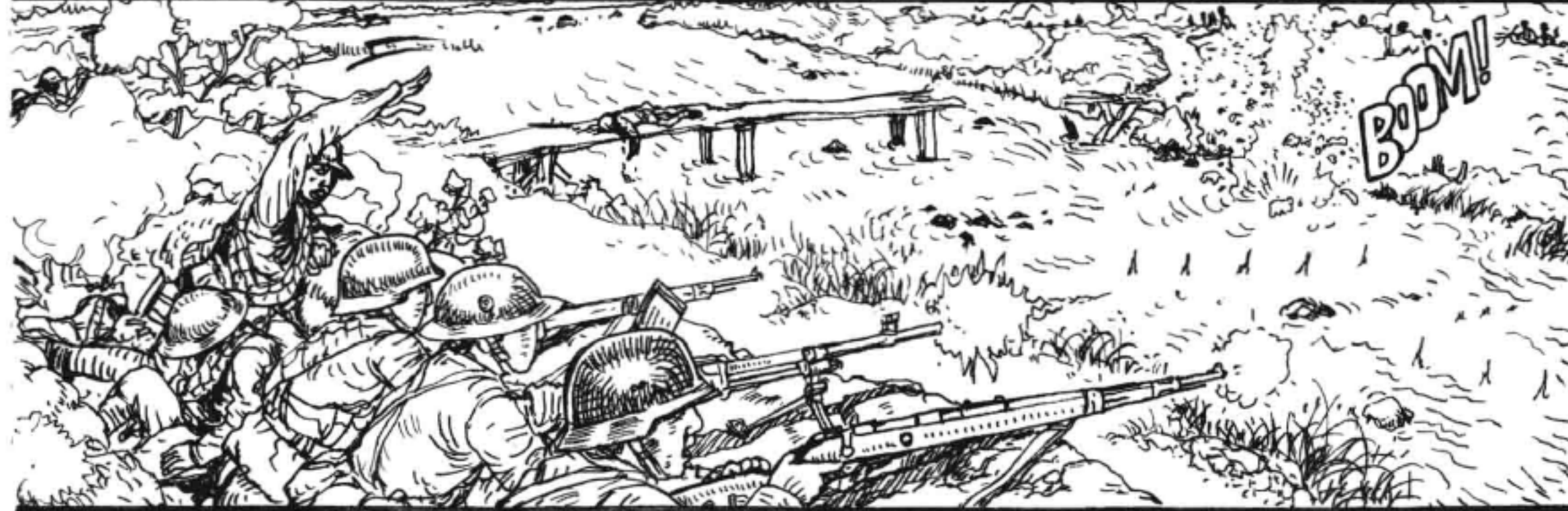

BOOM!



坚持住! 我们都不会死!

竹内君, 带我们离开这里!

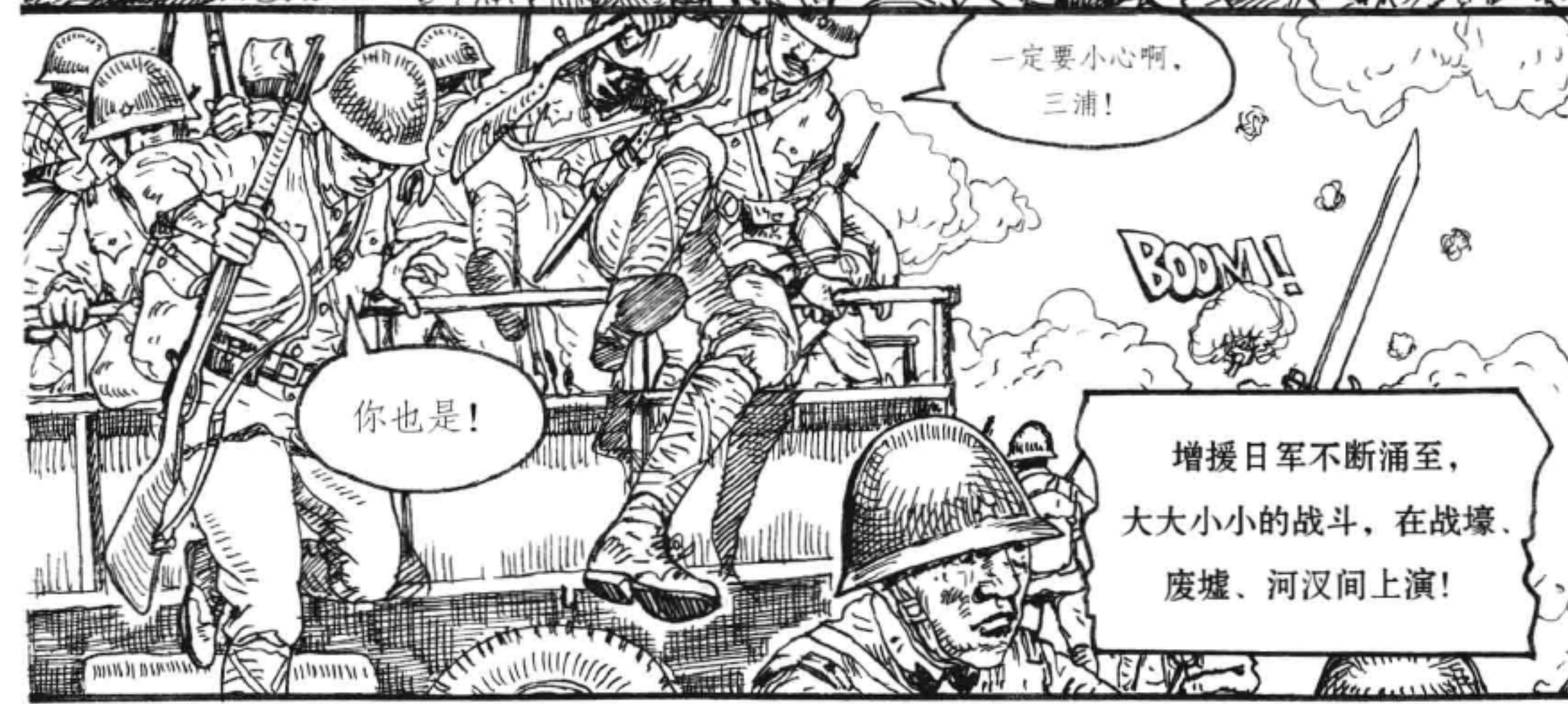

一定要小心啊, 三浦!

你也是!

BOOM!

增援日军不断涌至, 大大小小的战斗, 在战壕、废墟、河汉间上演!

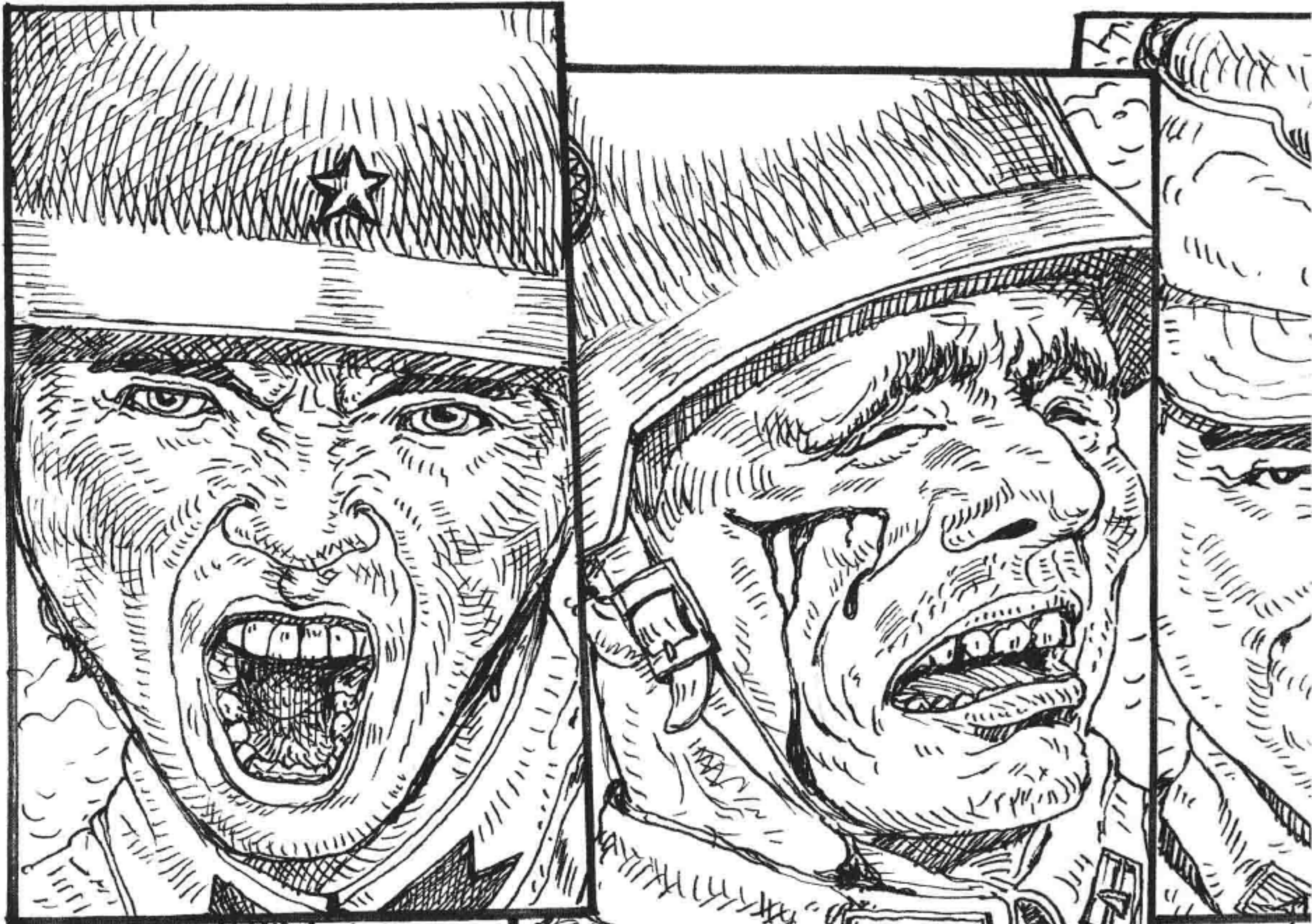

天地间炮火遮天，日月无光！
几万名士兵搅在一起，杀得
天昏地暗，战场犹如人间地狱……



10月26日，大场中国守军
伤亡大半，18师师长朱耀华
举枪自尽，幸被卫士救下。

师长，撤吧，给
咱连留口气儿！



攻克大场也就等于荡平了闸
北，日军直抵苏州河北岸！

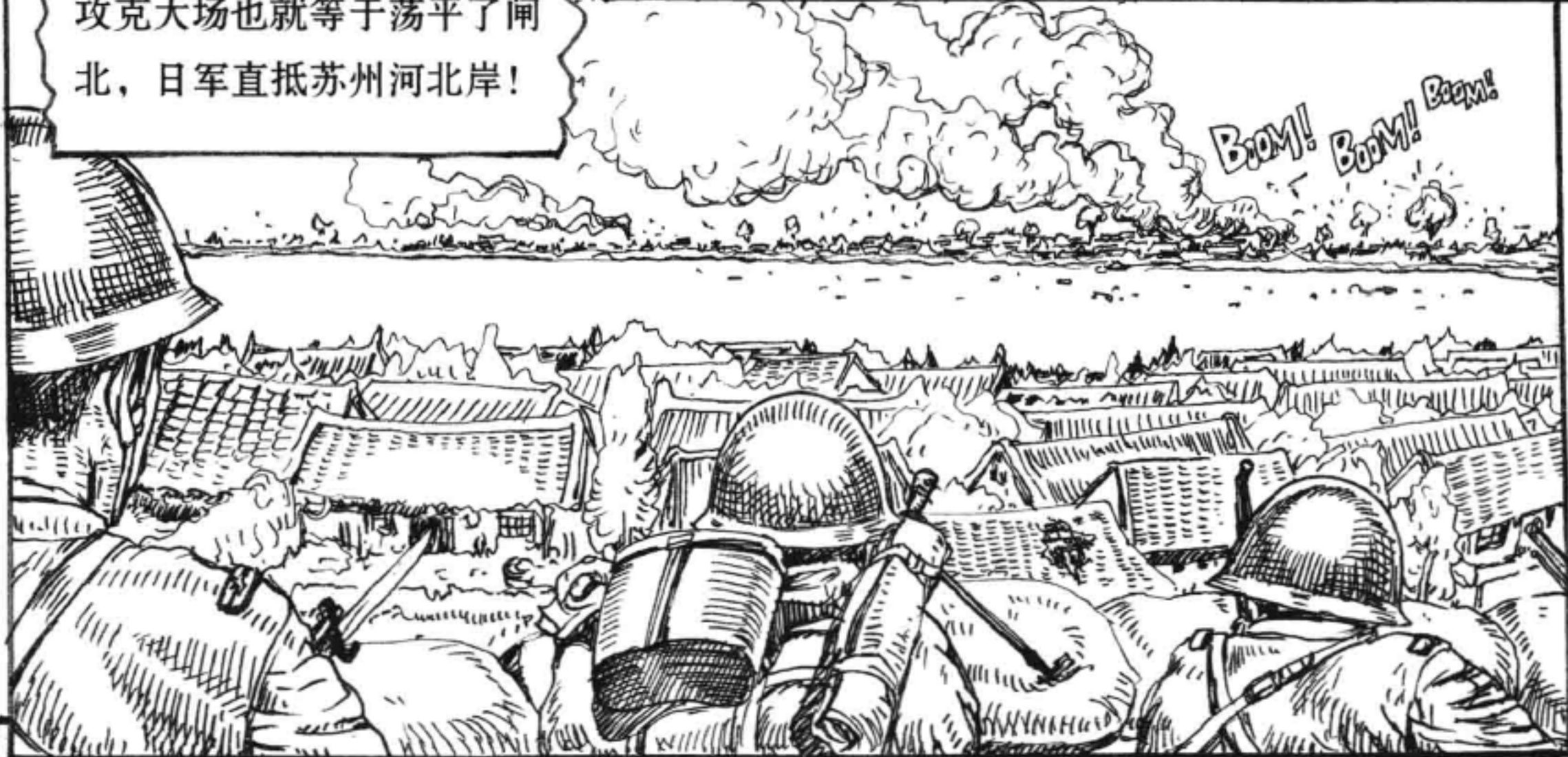

BOM! BOM! BOM!

这20天的阵地战，中国军队
付出极大的代价，伤亡数万！
但双方力量悬殊，中国军队终
究没能阻挡住日军凌厉的攻势。



阵地消耗战这一严重错误的战术带来的伤亡，
导致中国军队再也无力发起主动反击！



连续20余日的恶战，日军士兵同样遍体伤痛，士气低落。



28日，中国统帅蒋介石更亲临前线视察战况！



松井石根

11 师团
已经抵达
指定位置，
明天即可
全线
攻击！

而日军方面攻击苏州河沿岸的布署，
也由指挥官松井石根亲自决定。
第3师团、第9师团、第101师团
负责主攻，第11师团策应。



1937 年 10 月 30 日，日军
首先向苏州河南岸 88 师
防线发起进攻。

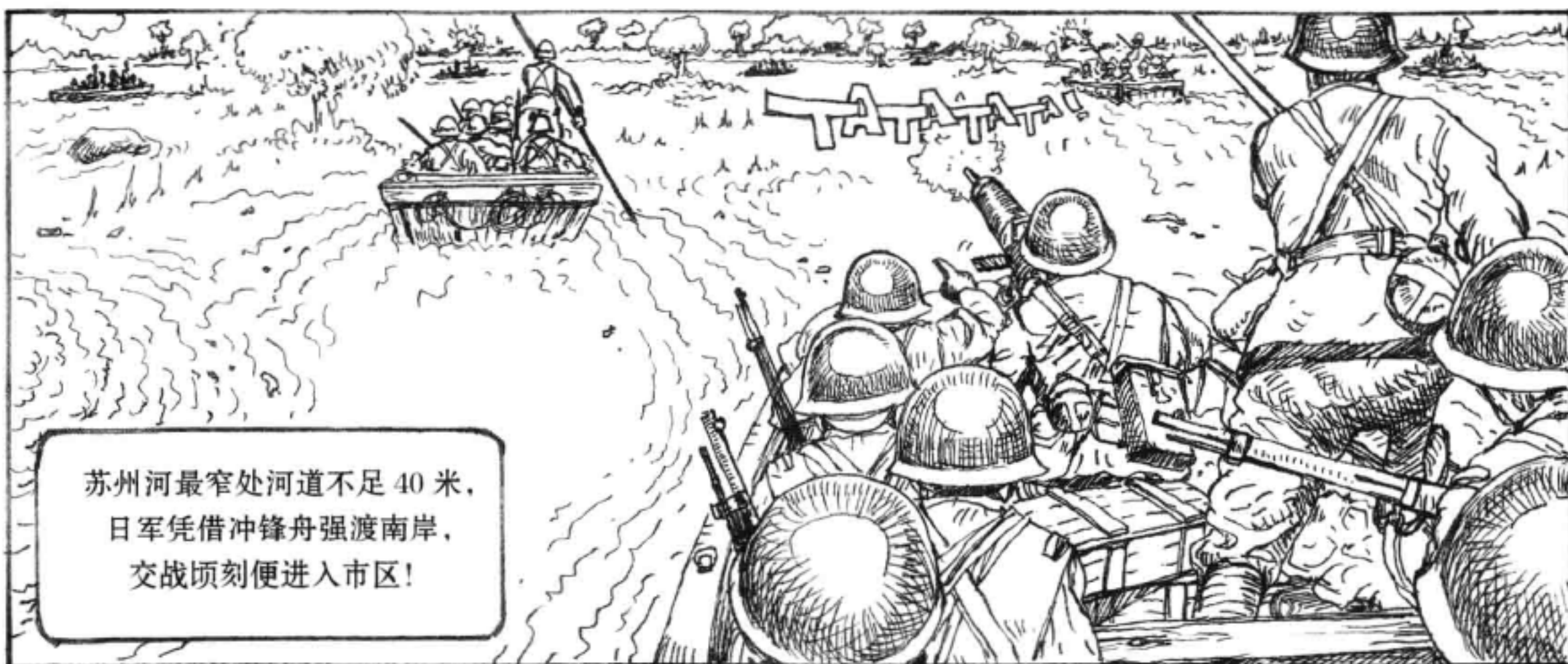

苏州河最窄处河道不足 40 米，
日军凭借冲锋舟强渡南岸，
交战顷刻便进入市区！

此时此刻，整个苏州河北岸只有一座建筑……

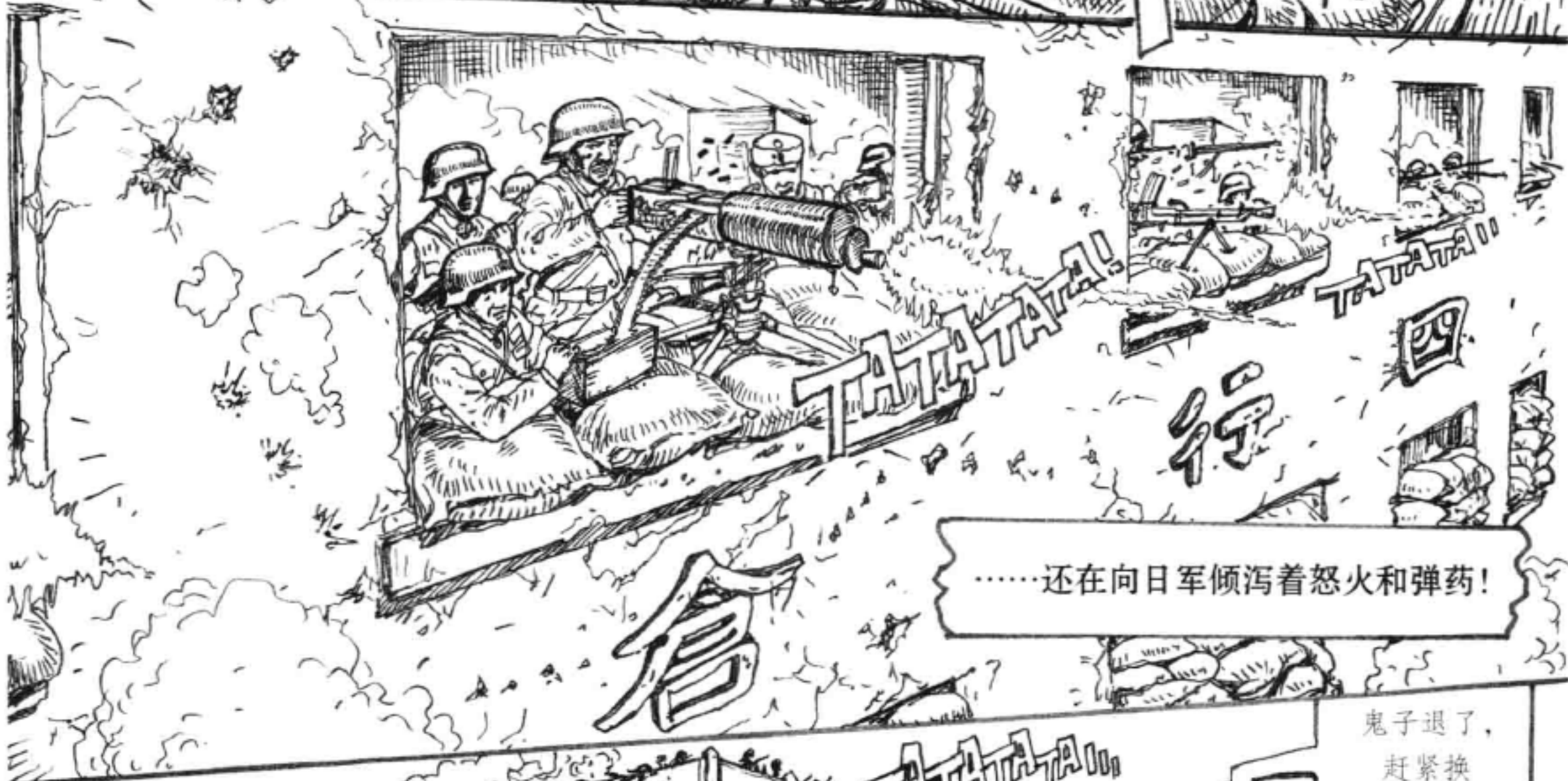
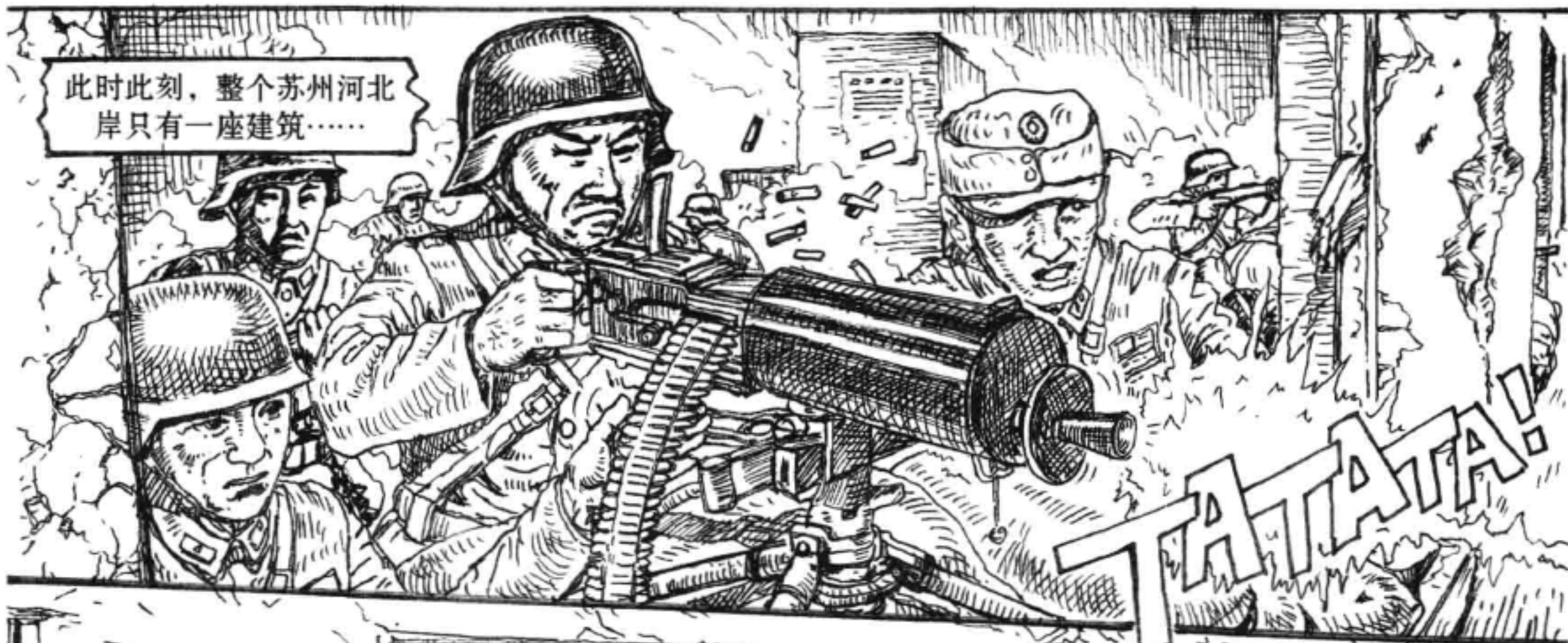

……还在向日军倾泻着怒火和弹药!

鬼子退了，赶紧换枪管!

受伤的快去包扎!

五层以下窗户全部封上!

再去多搬些手榴弹来!

这里是大陆、金城、中南、盐业四家银行的信托仓库，沪上称为“四行仓库”。



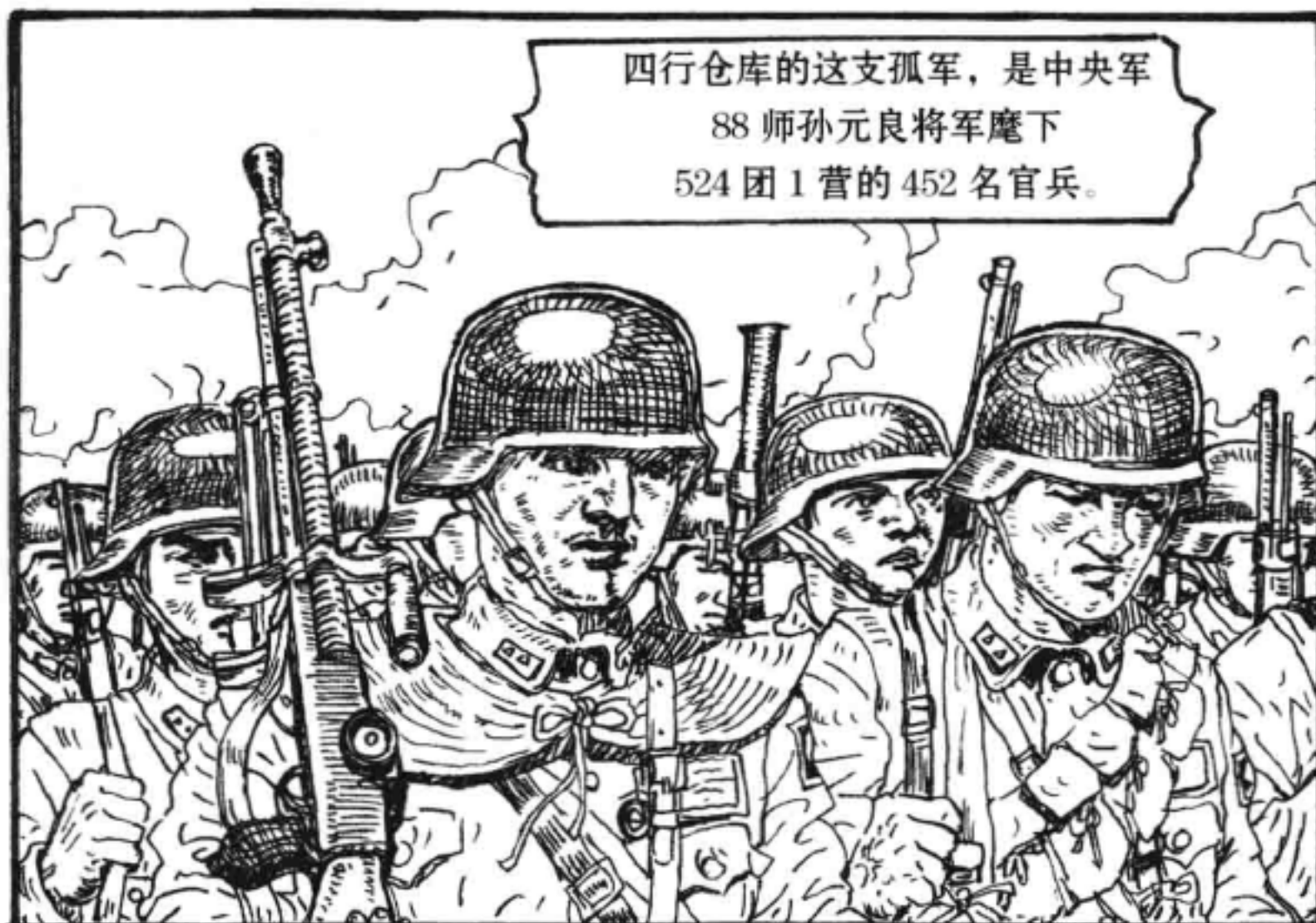

四行仓库的这支孤军，是中央军
88师孙元良将军麾下
524团1营的452名官兵。



他们的长官，
是中校团副谢晋元。

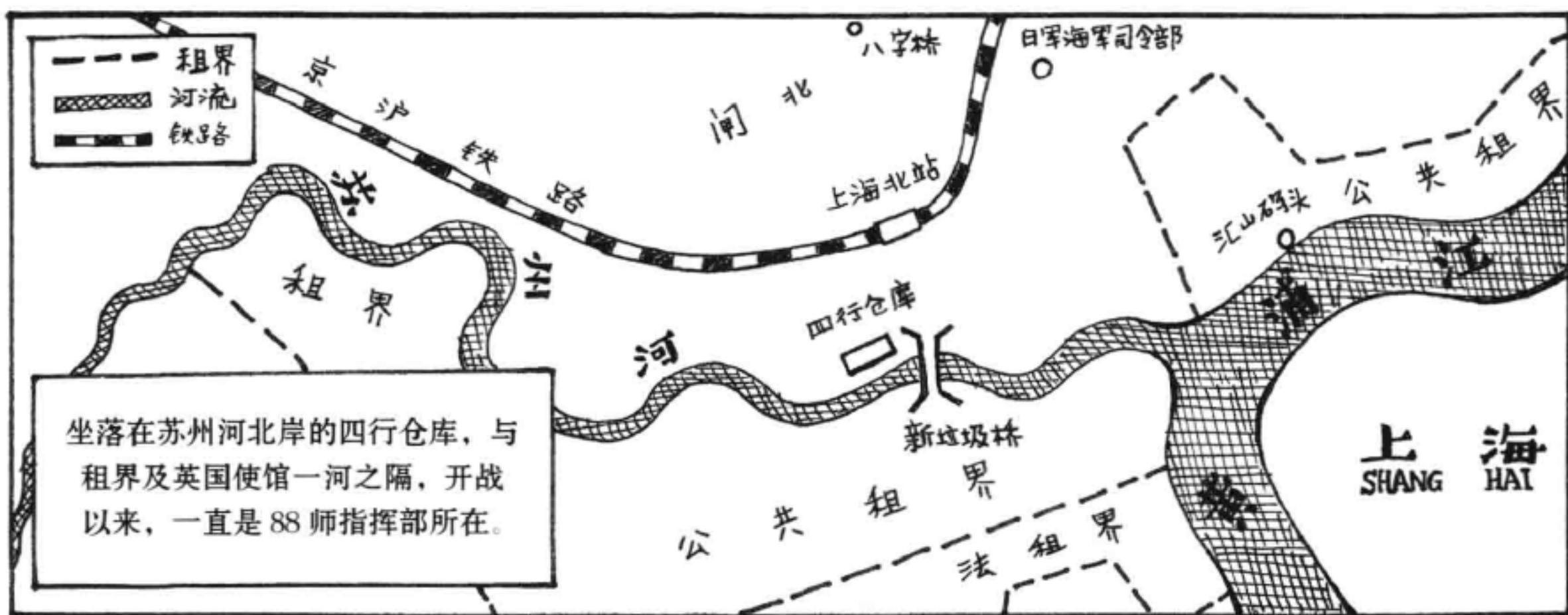

坐落在苏州河北岸的四行仓库，与租界及英国使馆一河之隔，开战以来，一直是88师指挥部所在。



把玻璃全部打碎，
堆上沙袋工事。
那里再加
一挺机枪。

10月26日晚间，
谢晋元奉命率部进驻
四行仓库设防。



支那军伏兵!!

BOOM!

AAAAA!

TATATA!



27日清晨，他们便与日军第3师团先头部队交火。



支那军的据点离租界太近，请求炮兵和飞机支援。



Woon!!

Woon!!

鬼子飞机!

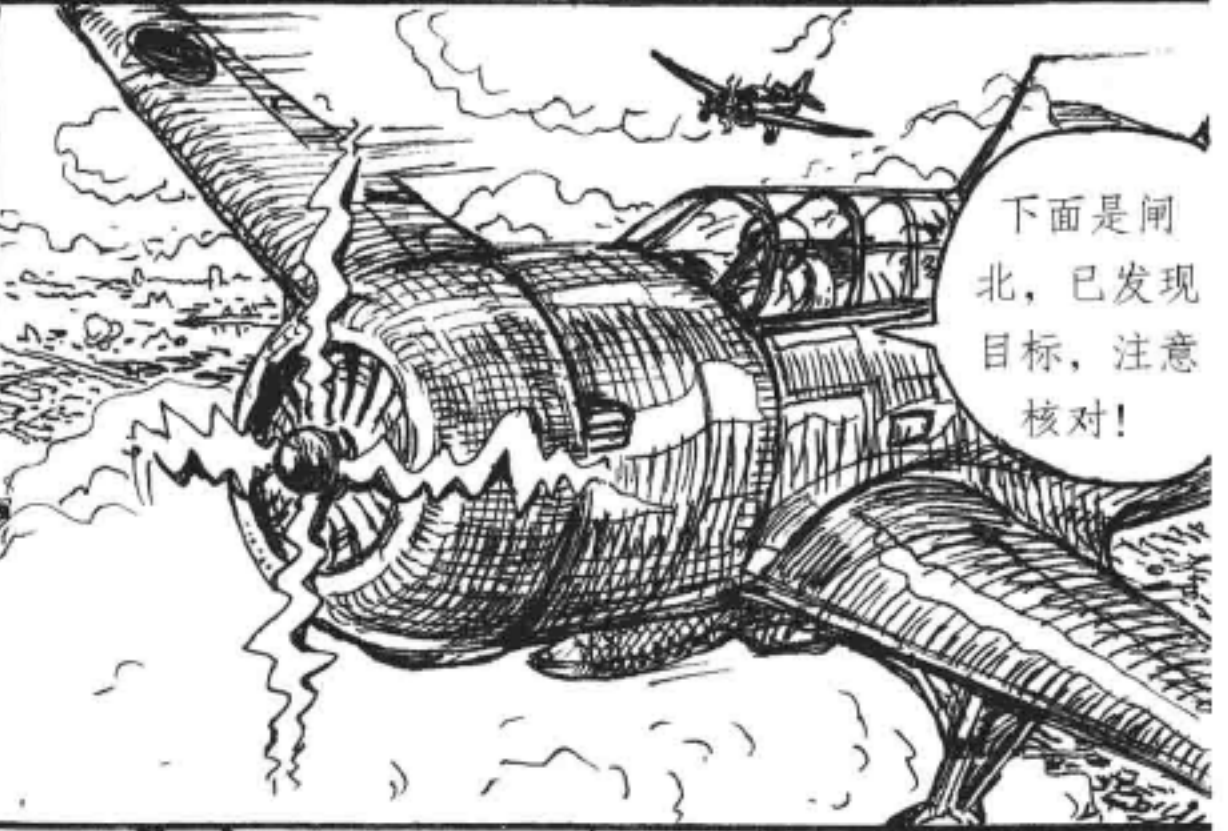

下面是河北，已发现目标，注意核对!

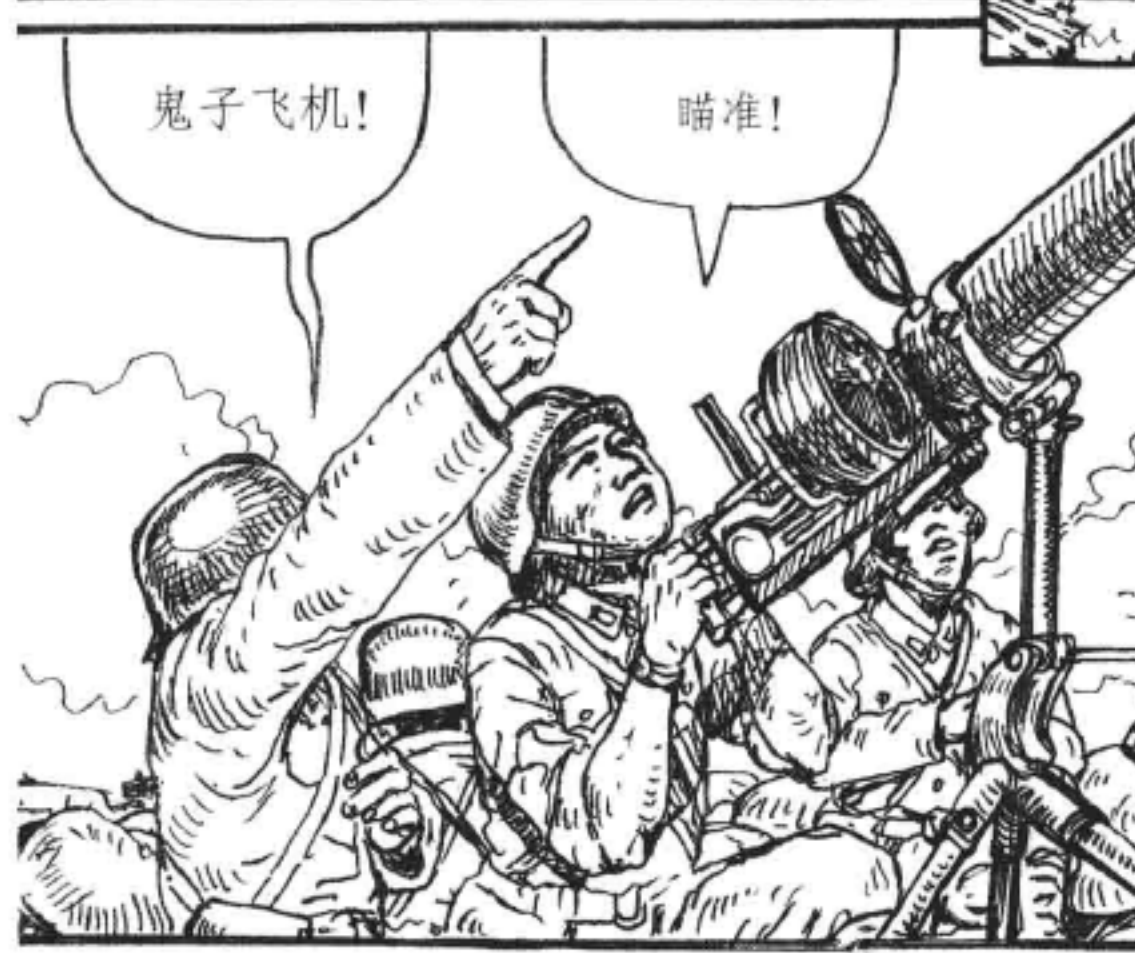

鬼子飞机!

瞄准!

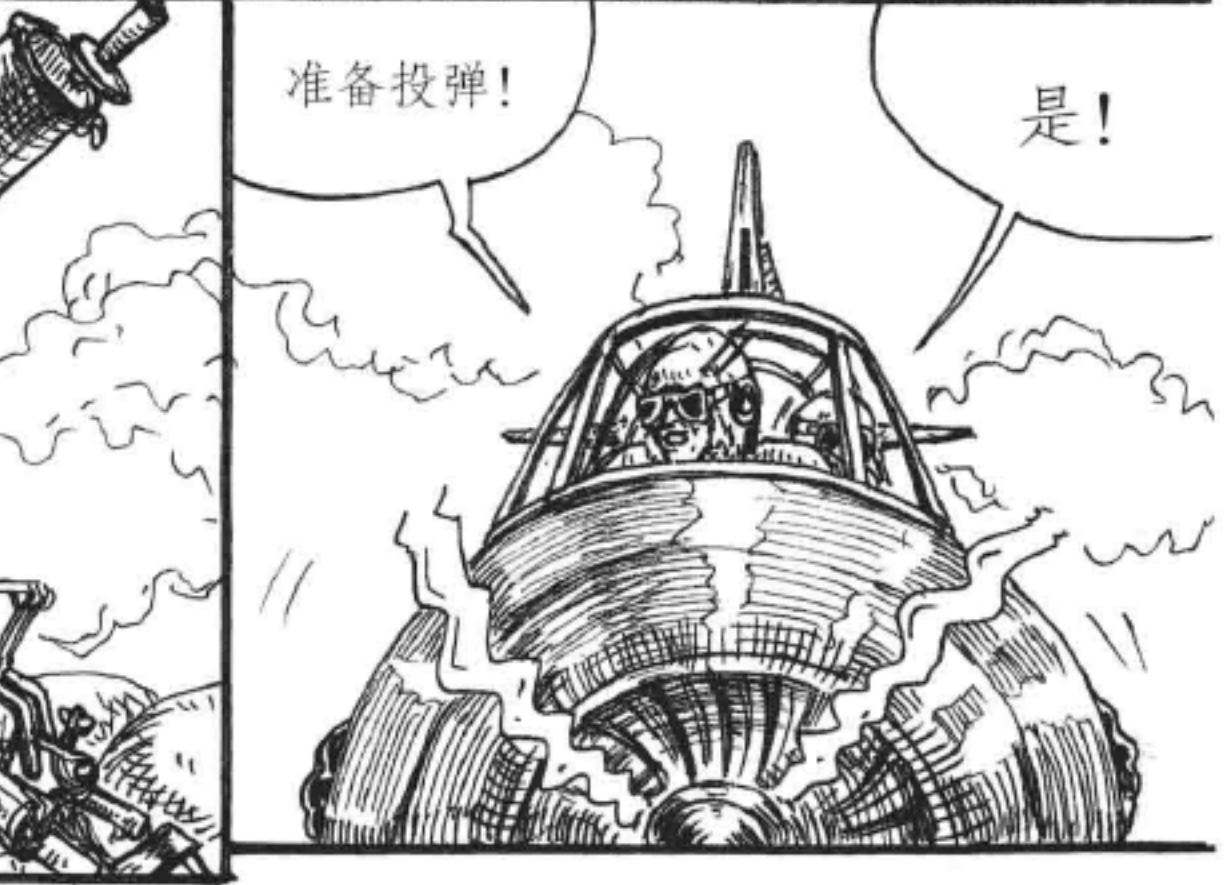

准备投弹!

是!



看到了，是英国租界。

目标距离非交战区域太近，可能会误炸，是否投弹？

我们不能冒险！这个小目标还是陆军自己解决吧。

返航！

收到！返航！



团长！鬼子飞机飞走了！

太好了！把地堡里的弟兄们撤回来，全力坚守仓库。

这里离租界太近，鬼子会小心。

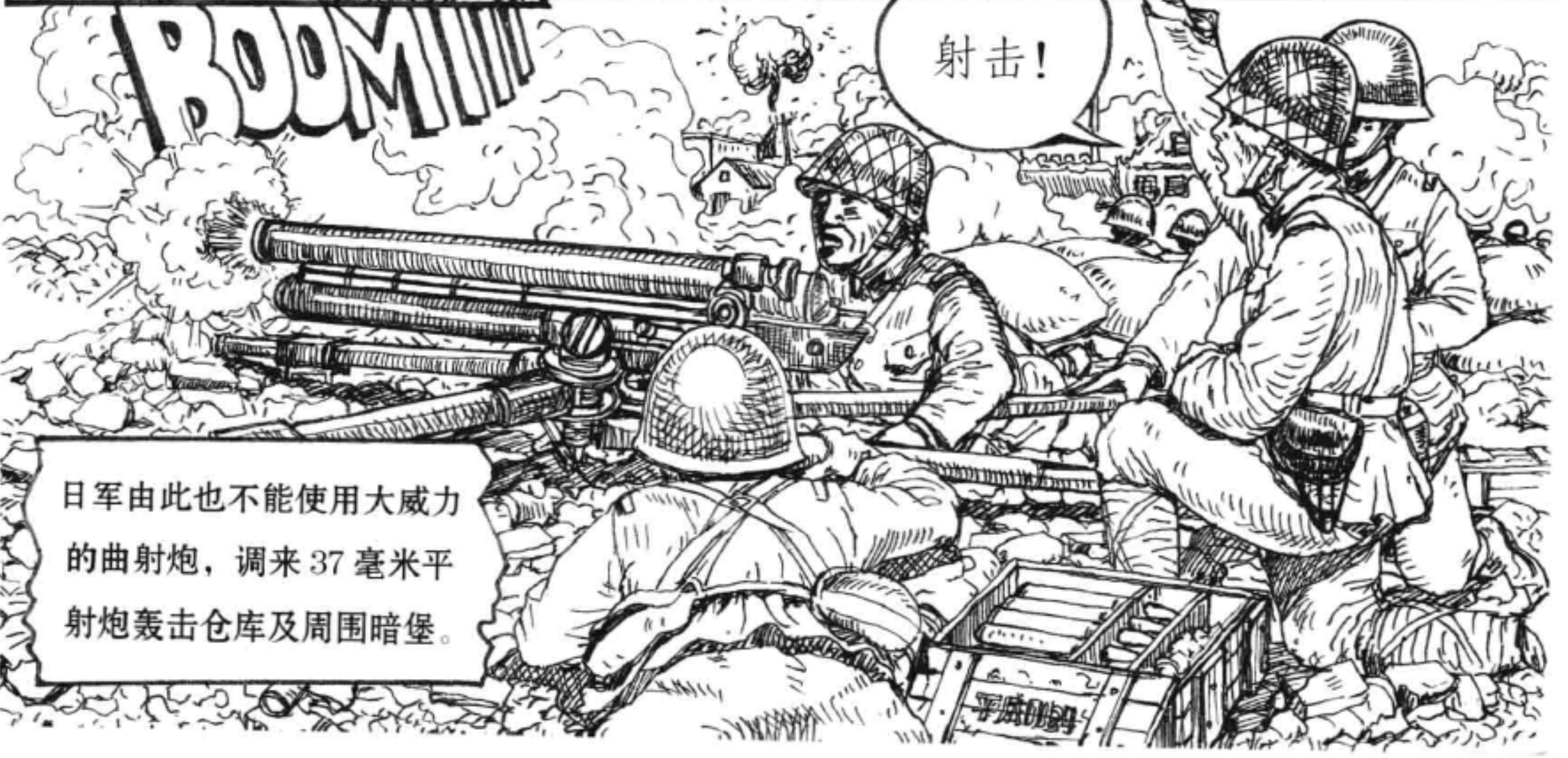

射击！

日军由此也不能使用大威力的曲射炮，调来37毫米平射炮轰击仓库及周围暗堡。

此时外围地堡的中国军队已经撤入仓库，钢筋水泥铸造的四行仓库坚硬无比且布满沙袋，37毫米炮毫无作用。

BOOM!

BOOM!

BOOM!

烟幕弹掩护！
突击队攻击！

TATATATA!

TATATATA!

BOOM!



仓库里战备物资及武器弹药都充足，更是居高临下，日军伤亡非常惨重。



突击队员潜至楼前，
试图用梯子侵入
底层仓库。



小鬼子，
送你
回老家！

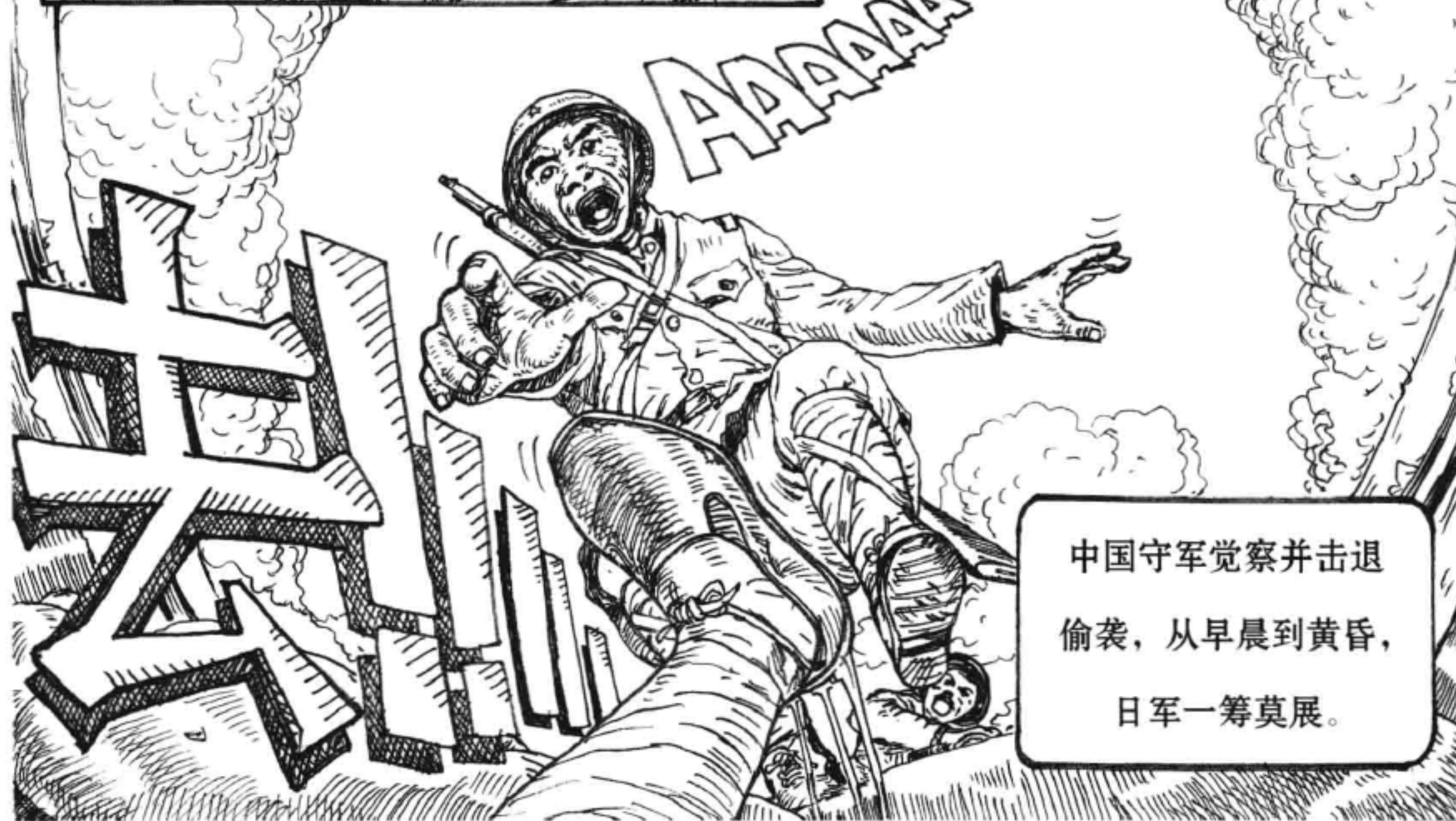

中国守军觉察并击退
偷袭，从早晨到黄昏，
日军一筹莫展。



太振奋了！我要回报馆发号外！

他们好像被鬼子围住了呢！

快看！是国军的弟兄们还在作战！



Hoo! Gu! Gu! Gu! Boom!

Boom! Boom!

国军的弟兄们！胜利！

胜利！

国军似乎需要一面国旗哎！

上海市民发现了四行仓库里孤军奋战的1营将士，纷纷隔河助威呐喊！



我去！

我们商会童子军要把这面旗子送过河去。

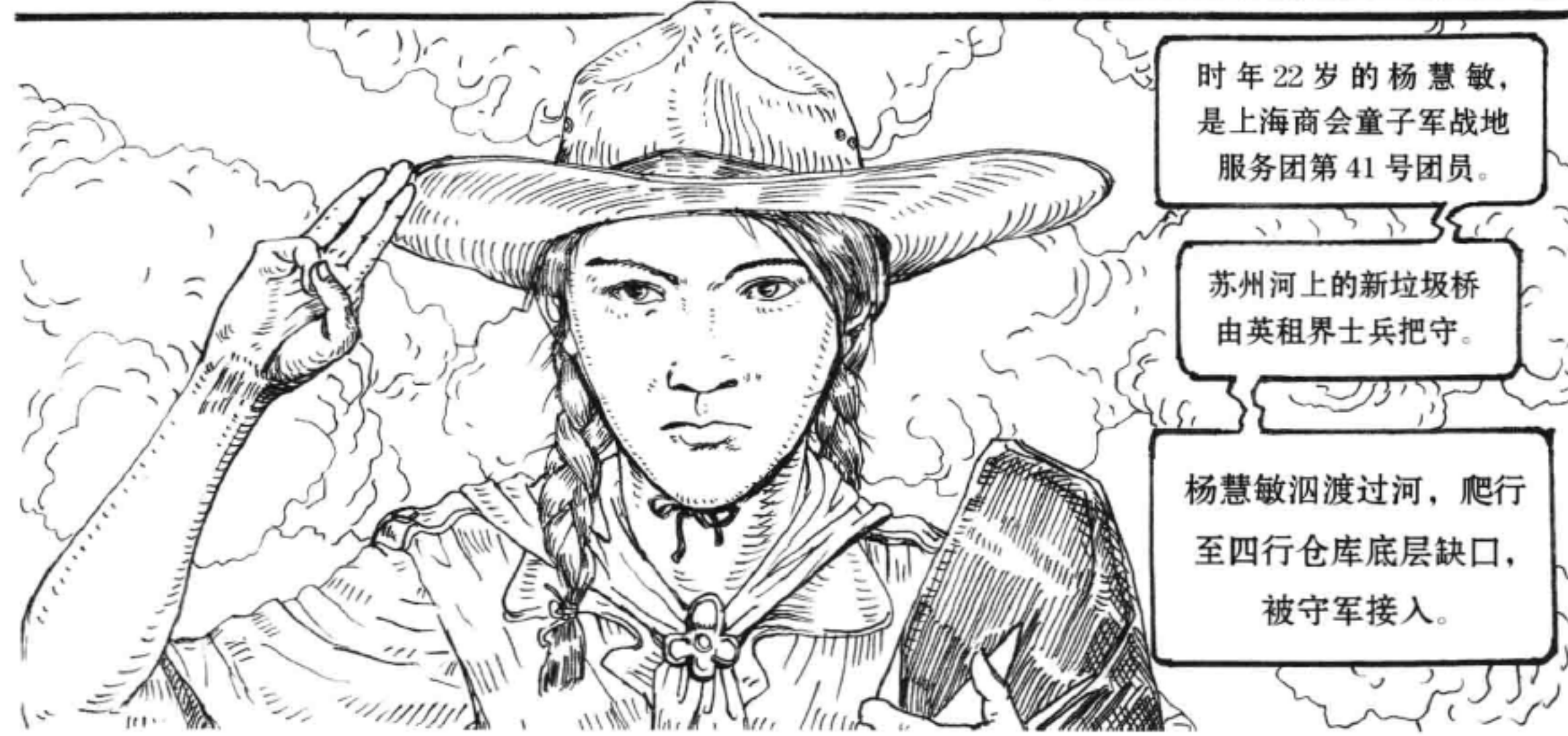

时年22岁的杨慧敏，是上海商会童子军战地服务团第41号团员。

苏州河上的新垃圾桥由英租界士兵把守。

杨慧敏泅渡过河，爬行至四行仓库底层缺口，被守军接入。

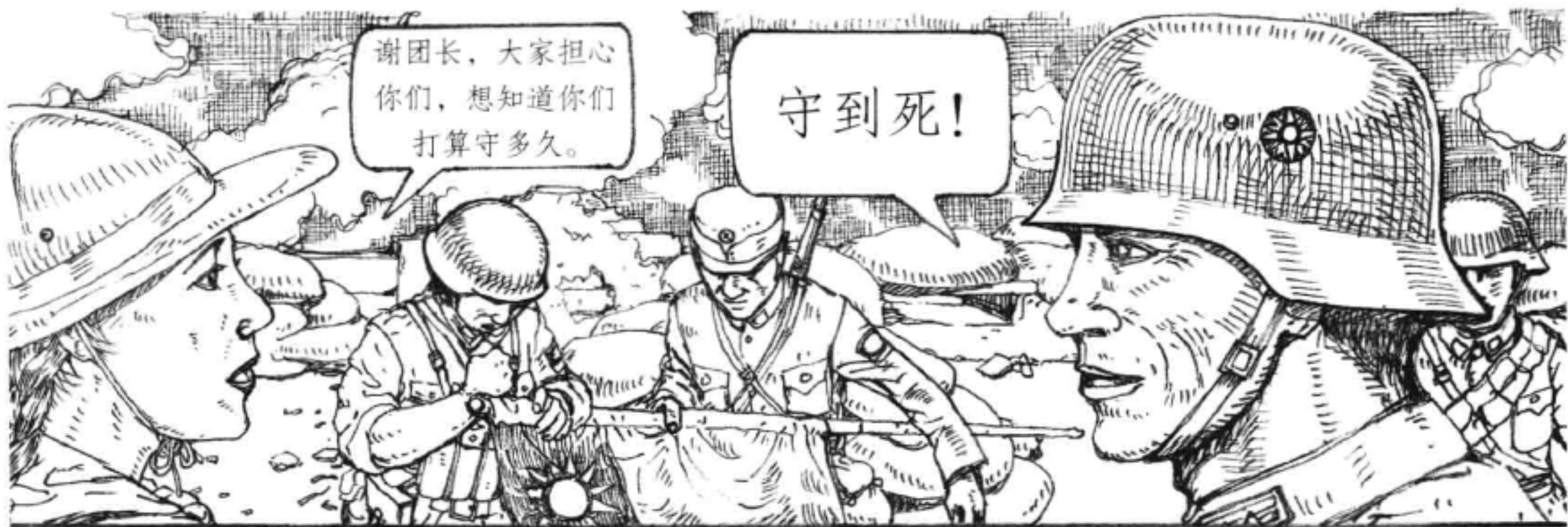

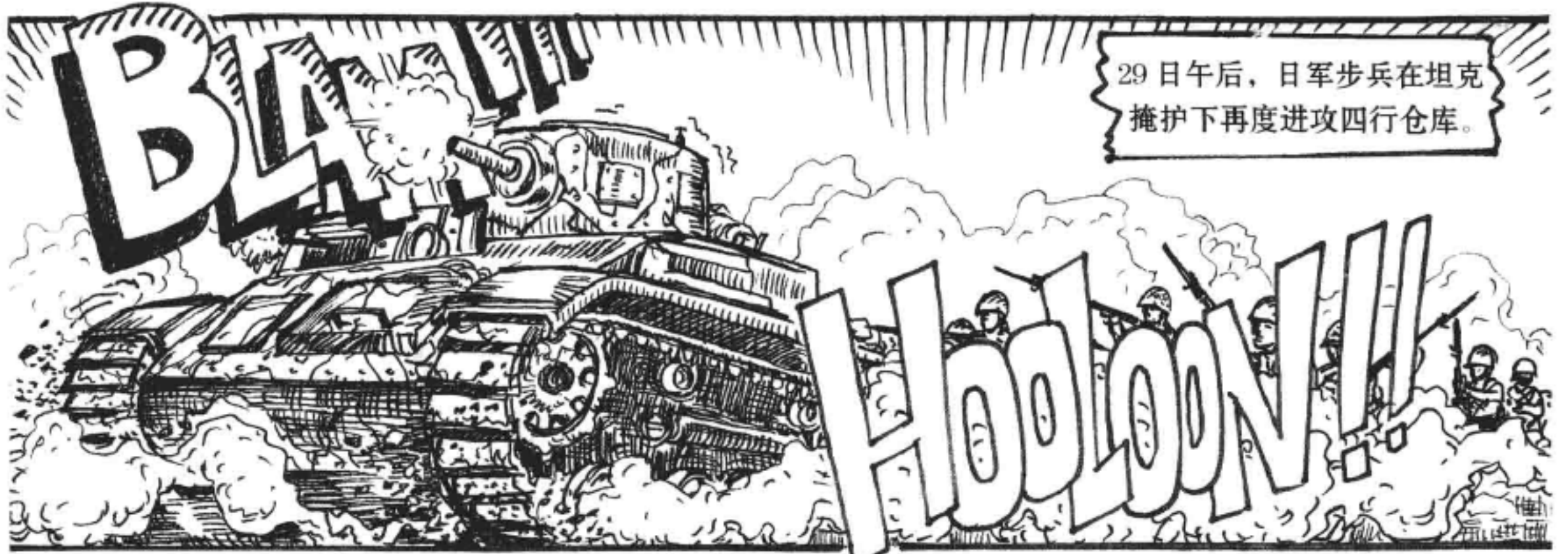

29日午后，日军步兵在坦克掩护下再度进攻四行仓库。

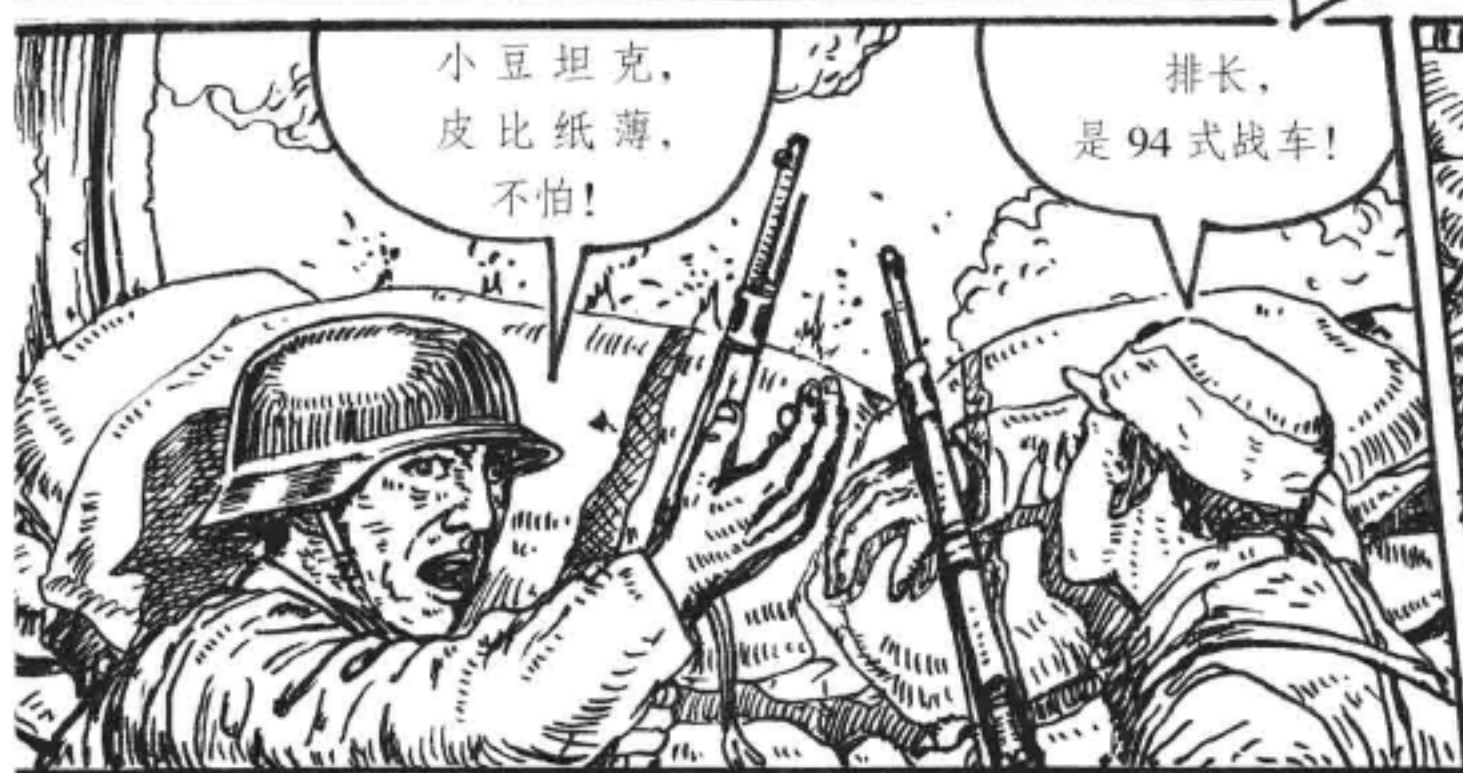

小豆坦克，皮比纸薄，不怕！

排长，是94式战车！



顺子，你跟鬼子坦克同归于尽，今天哥给你报仇！





30日，是更猛烈的攻防战，
四行仓库岿然不动，“八百壮士”誓死
拒敌的故事，已经传遍全国！
(四行守军四百余人，八百壮士乃为混淆敌军视听，
对外号称八百人而得名。)



连长，上头的命令是什么？

让我们撤进租界。



我们是军人，
服从命令！



快！

谢谢！

谢将军，
你的士兵
勇敢而忠诚，
请接受
我们的敬意！

11月1日凌晨1时许，四行守军在英军接应下全部撤入英租界，后在日军压力之下，被缴械困于意大利兵营，谢晋元则被汉奸刺杀。

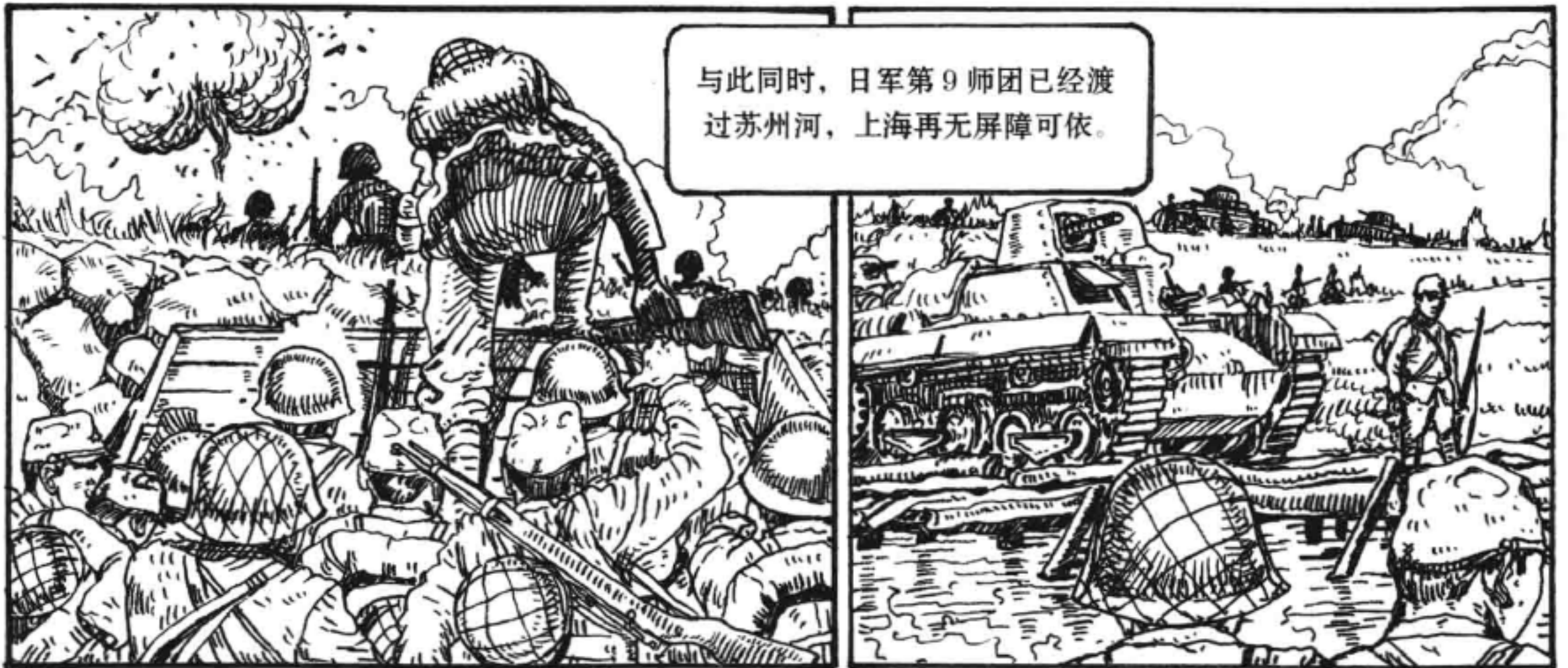

与此同时，日军第9师团已经渡过苏州河，上海再无屏障可依。

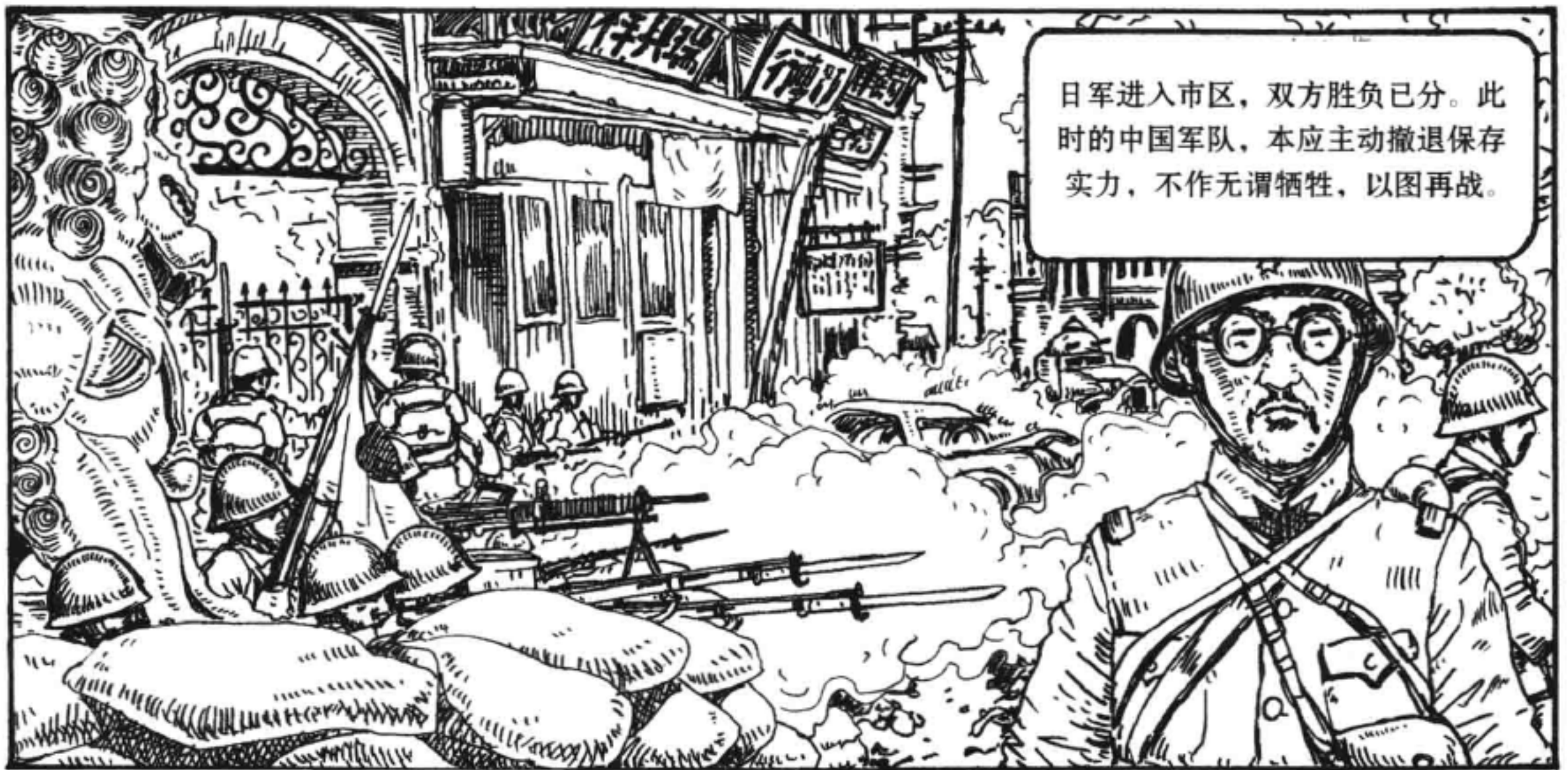

日军进入市区，双方胜负已分。此时的中国军队，本应主动撤退保存实力，不作无谓牺牲，以图再战。



委座，现在如不主动撤退，将尽失先机，万一不能退敌，恐生溃乱啊！

但11月1日晚间，蒋介石亲临南翔前线并召开师级会议，决定再坚持数日。

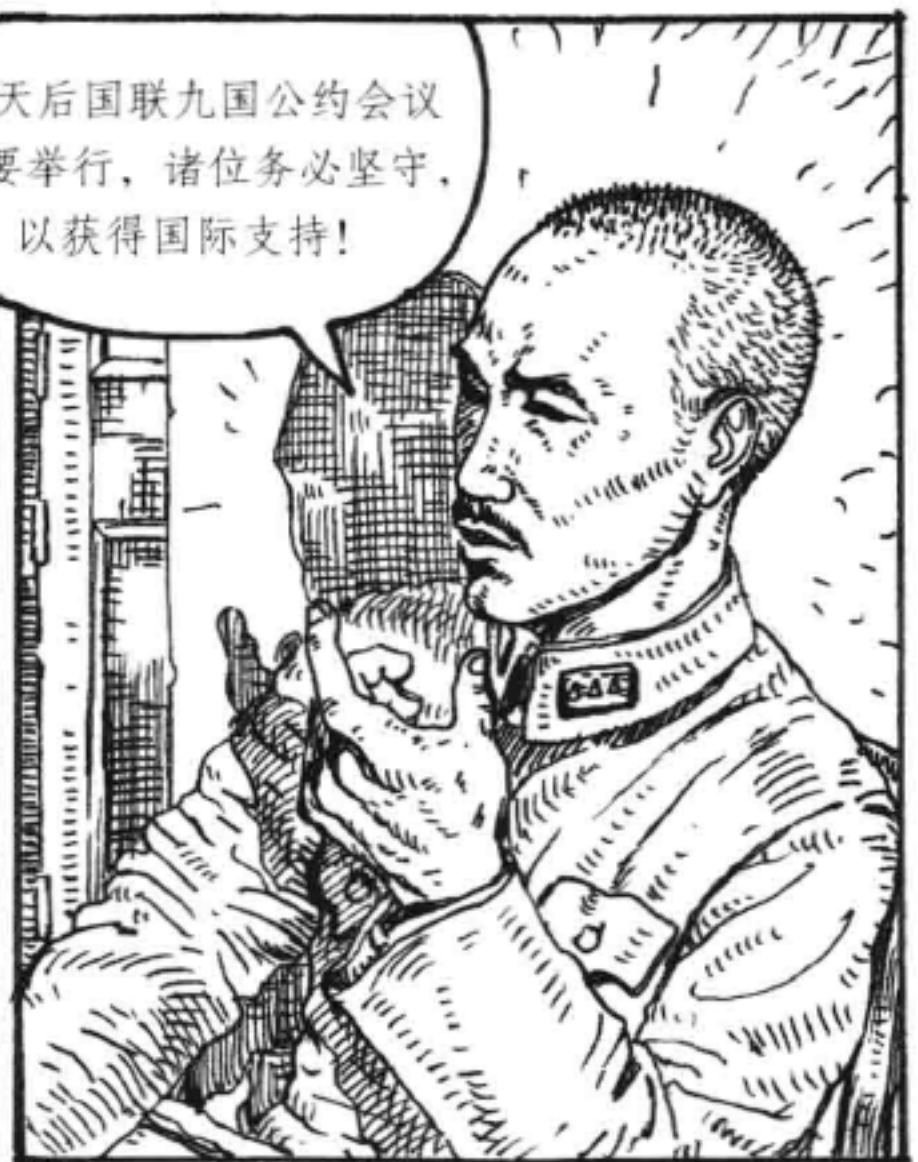

几天后国联九国公约会议便要举行，诸位务必坚守，以获得国际支持！



历史没有对错，也无法重演，唯信统帅与士兵，有着各自的责任与牺牲。

而中国士兵，更是用躯体和生命，来换取即使是一分一秒的时间……



对日军来说，3个多月严酷的消耗战其实也是无法承受，士兵苦不堪言，双方都在等待可以暂时结束这种残酷对峙的拐点。

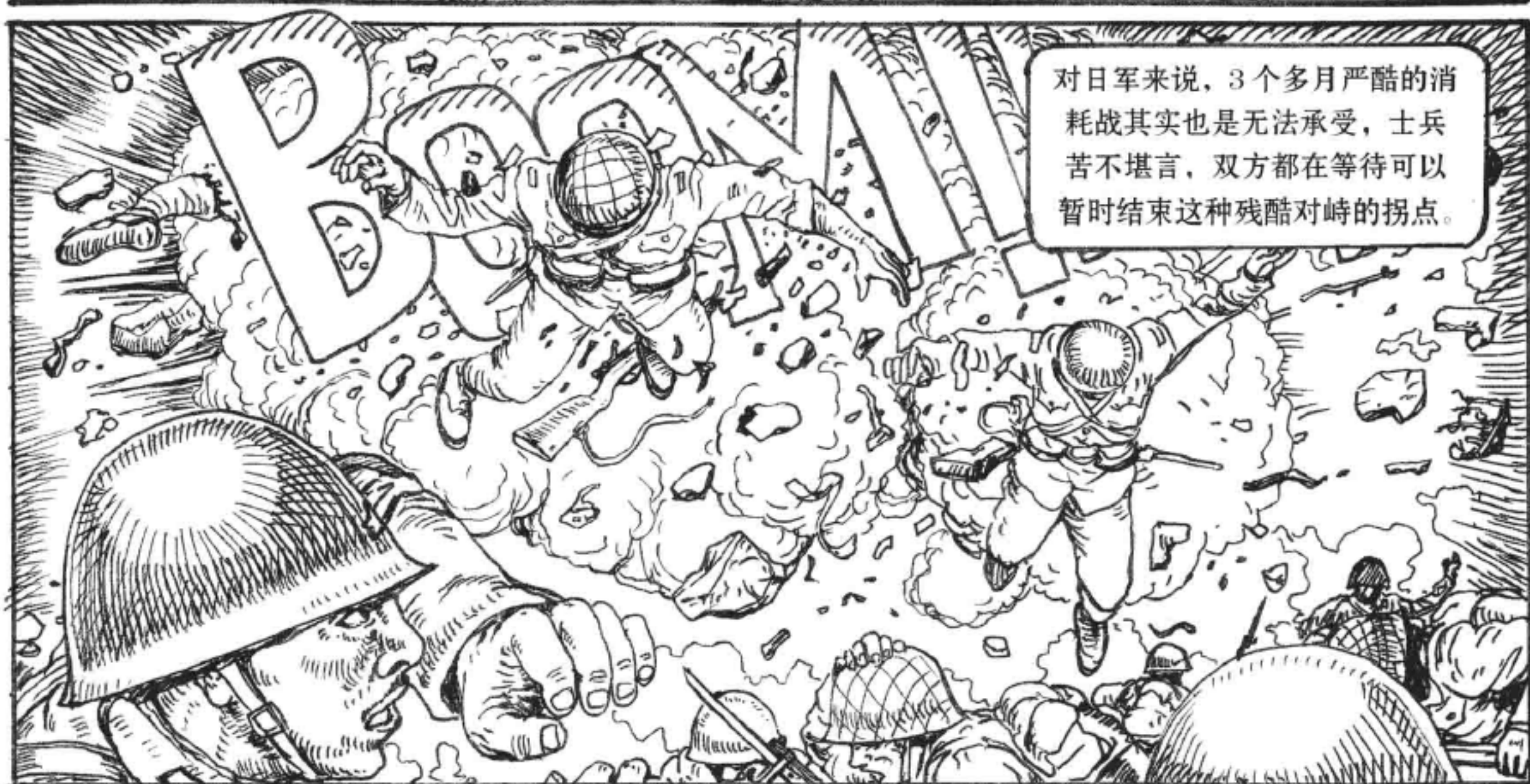



1937年11月5日拂晓，杭州湾金山卫海滩

这次天皇旨意命第10军从金山卫发动致命一击，我军志在必得！

诸君辛苦了！



日本海军第四舰队旗舰鹿岛号



支那军62师已被调防，金山沿岸守军只有62师而已。

我们与松井石根将军前后夹击，定能荡平支那残部，一举结束上海战事！

嗯，希望我们的情报是准确的。

第四舰队司令官 井上成美

命令各舰 发炮，登陆 攻击开始！

是！阁下！



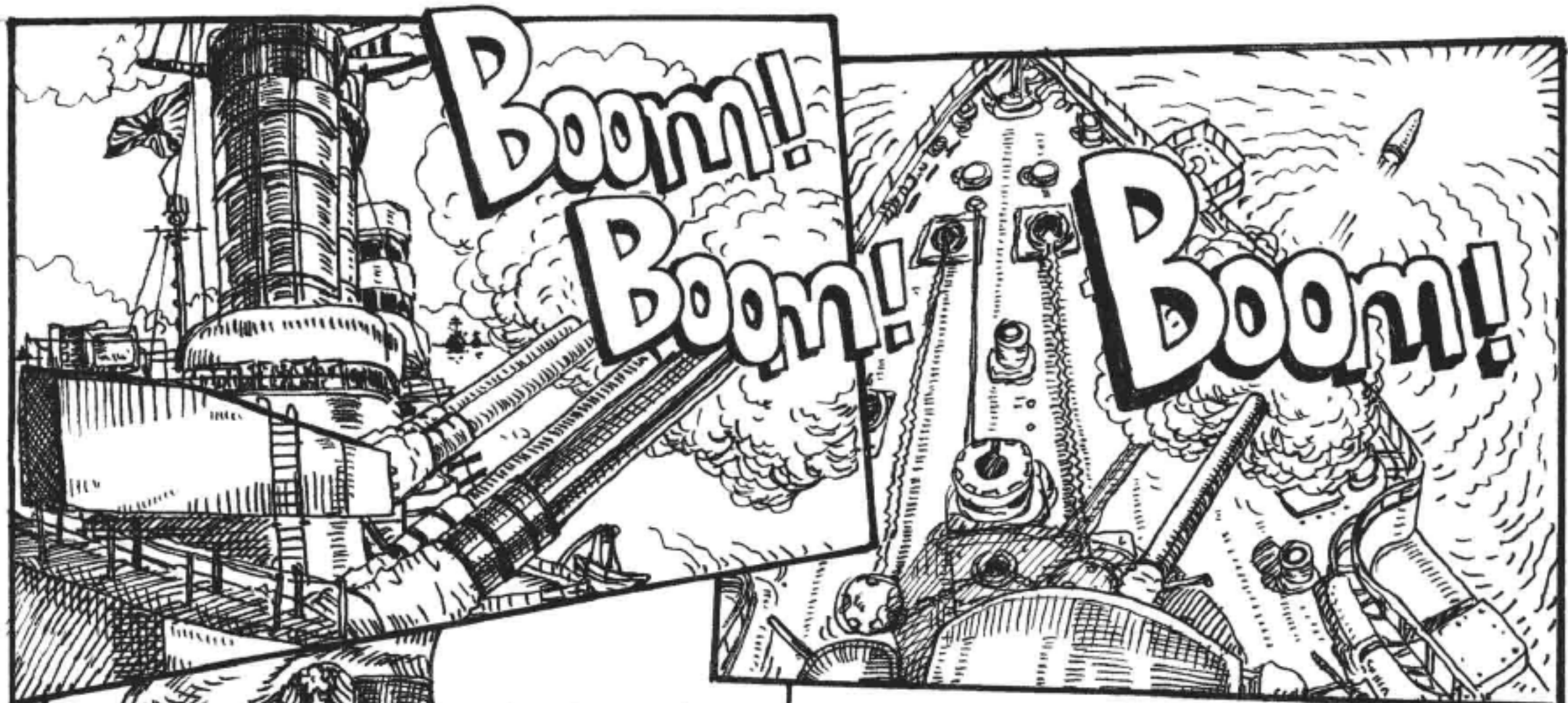

攻击部队登艇!

担任登陆第一攻击波的，是柳川平助的第10军麾下第6、18师团和国崎支队。柳川平助以长于迂回战著称于日本军界。

开始炮击了！
打起精神来，
准备登艇！

我害怕，
小原君。

别怕，三岛，
紧紧跟着我。



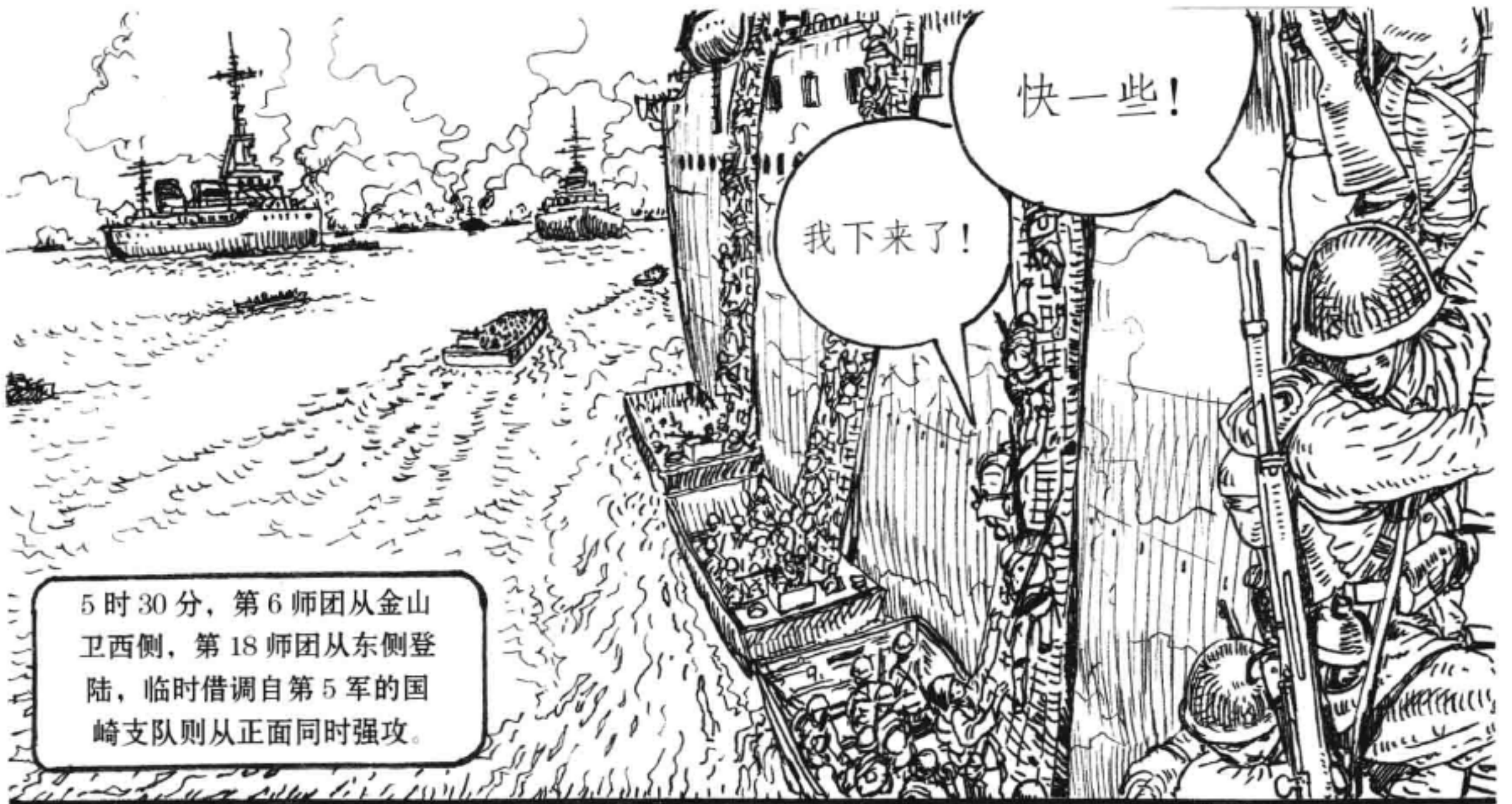

快一些!

我下来了!

5时30分，第6师团从金山卫西侧，第18师团从东侧登陆，临时借调自第5军的国崎支队则从正面同时强攻。



岸上的支那军怎么没有阻击?!

我军势大，难道支那军早已闻风而逃?

支那军很凶悍，上海的友军打得很惨，不要大意!

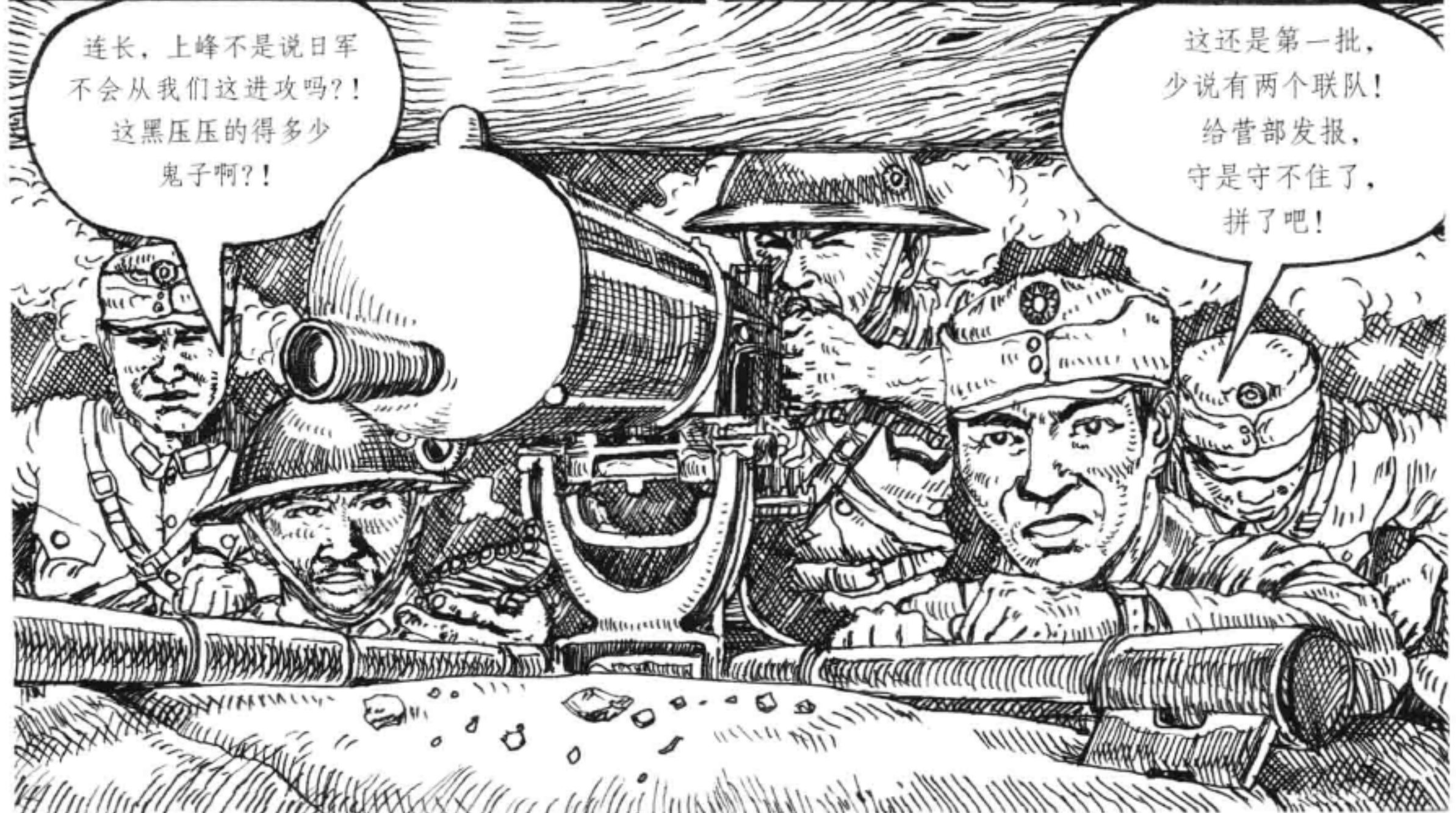

连长，上峰不是说日军不会从我们这进攻吗?!
这黑压压的得多少鬼子啊?!

这还是第一批，少说有两个联队!
给营部发报，守是守不住了，拼了吧!

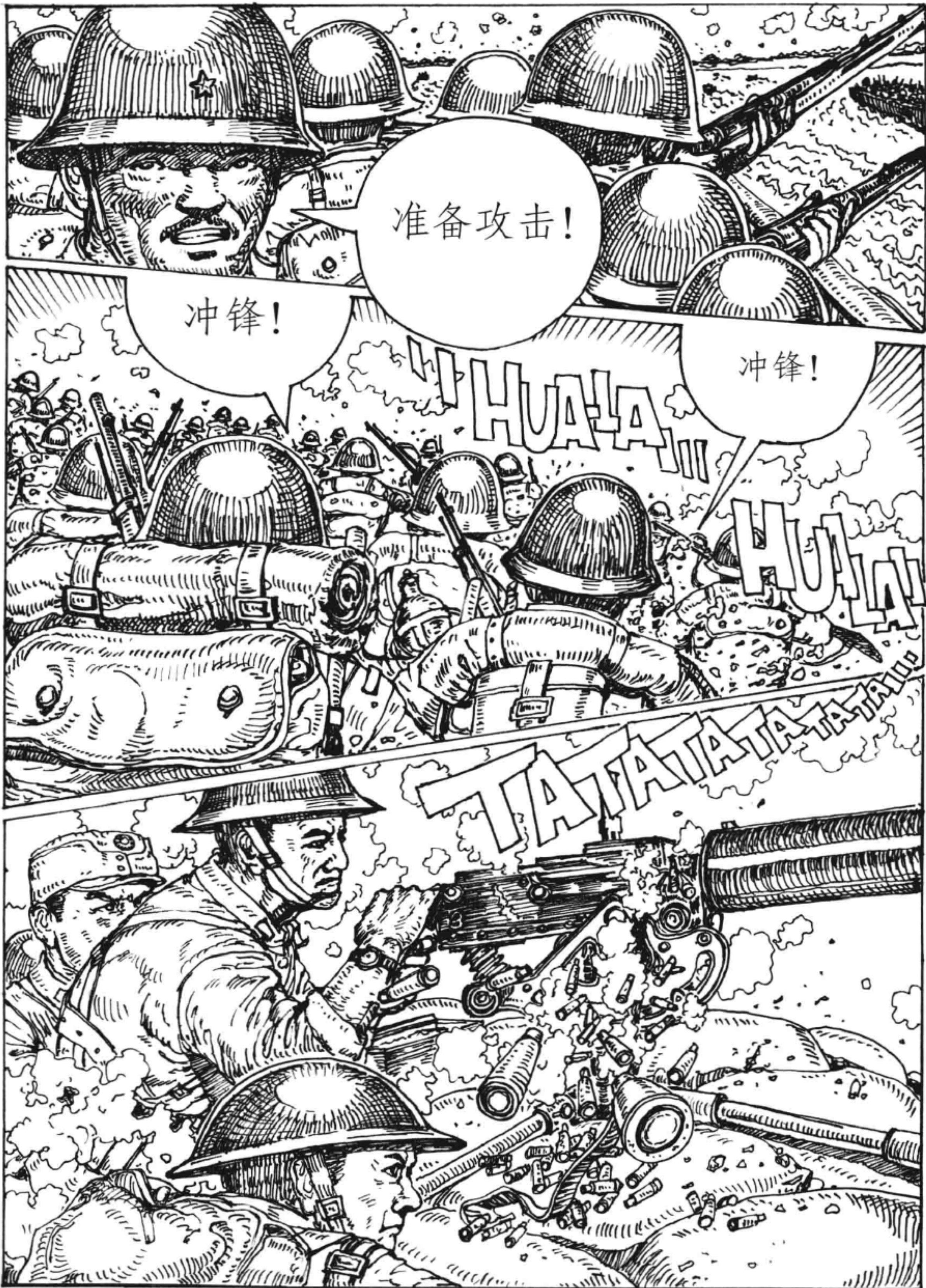

准备攻击!

冲锋!

冲锋!

HUA LA

HUA LA

TATATATATATAT



由于判断失误，实际上驻守金山卫的仅仅是 62 师一部两个连！在日军精锐国崎支队凶猛的攻击之下，他们寡不敌众，全部战死！



国崎支队抢滩登陆后，迅速向金山县城推进。



第 6 师团和第 18 师团的计划看起来也很顺利。

我们的情报是准确的，支那军防守空虚，天助我大日本！

金山卫近海的几座炮台除被日军舰炮摧毁外，剩余的也几无弹药，炮台将士更是孤军而战，至5日晚，伤亡殆尽。



日军从容地按计划从三个方向登陆，

人马辎重源源不断上岸，

金山海面舰艇如蚁。

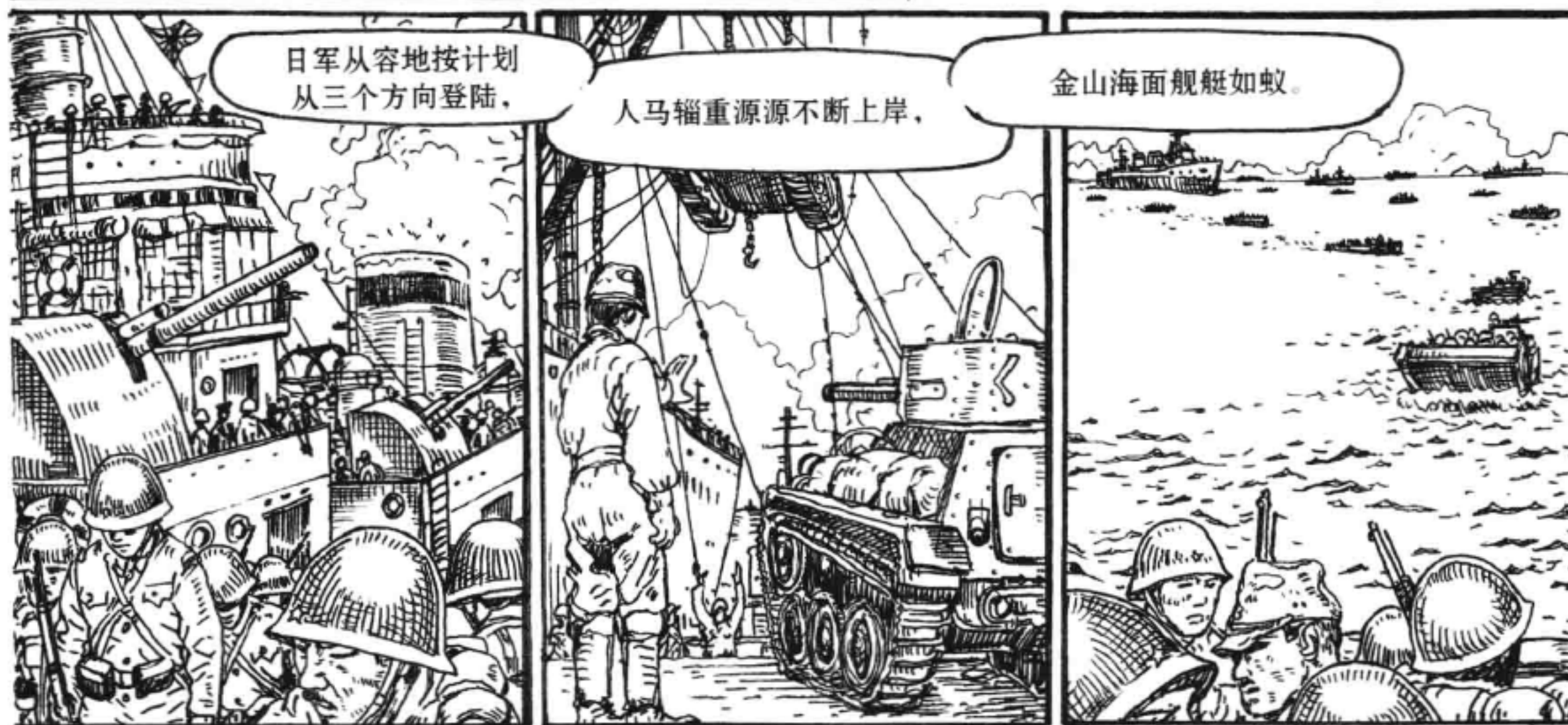

看来支那军真的都逃之夭夭了。

感谢天照大神保佑！

3日内，从金山卫登陆的日军达10万人，几乎没有遇到任何有效抵抗！这也是战史上最为离奇的抢滩登陆战之一。





日军登陆金山卫后淞沪战局态势示意图



委座，再不后撤，后果不堪设想啊！

让陈诚、张发奎再坚持几日！几日！

中国军队大本营内，日军登陆金山卫的消息，使参谋总长白崇禧大惊失色，他意识到败局已定，必须马上撤退以求自保。



这批鬼子太凶暴了！

连长！先撤吧！硬撑不行啊！

此时的中国军队已经开始涣散，斗志尽失，驰援金山的62、79师奉命阻击日军北上，但已难挡第10军之锐气！



11月5日当晚，日军便已攻克金山县城。



国崎支队率先攻入金山，主力随即扑向沪杭铁路沿线的松江、青浦、嘉善方向。

哈哈！好的！苏州见！
我说，你的军车用不着
这么多伪装。

支那空军根本
不可能来袭击
我们！

加茂君，
我们苏州见吧！

WOW WOW

DUB DUB

DID

TU TU TU TU





此次出征，乃天皇
敕命，我等须一马当先，击
溃支那军，以慰圣命。

第10军的杭州湾登陆成为淞沪
会战最后的转折点，自此，局势
急转直下，日军首尾相合，南北
夹击中国军队之势已经形成。



第6、18师团和随后
赶到的114师团分别向嘉
兴、松江、苏州、昆山
方向迅猛突进，意欲围歼
苏州河南岸的中国军队！

委座，陈诚、张发奎
来电，前方各部间
联络已断，这是
危险的信号，
务请决断啊委座！

好吧，先撤下来吧！
命令各部，向昆山防线
撤退，让张发奎调一部
殿后。

1937年11月8日，北上的
日军第10军主力已渡过黄
浦江，攻占松江城，几十万
中国军队面临被围之绝境。

我们是55师的，
都打乱了，
自己走吧！

请问一下，你们
是哪个部分的？

11月9日，张发奎的右翼部
队首先开始撤退，但指挥联
络不畅，各部已陷入混乱。

妈的，一说撤全都
各跑各的，
谁管谁呢！

这位兄弟在流血，
你们的军医呢？

都死了……
死光了……

近60个师的大撤退毫无
秩序章法，拥挤在同一条
公路上混乱行军！

1937年11月11日，上海宣告沦陷！日军全面进驻上海市区，日本侨民一片欢腾，悬旗庆贺。



我的马能追上他们！

支那人跑得比马都快！



败退的中国军队身后，是紧追不舍的日军第6师团。



与此同时，溯江而上的16师团在白茆口登陆，南北夹击，逼近“吴福防线”。



中国军队的“吴福”和“锡澄”两条防线，由诸多永久、半永久工事组成，国民政府斥巨资数年建成，号称东方马其诺，是首都南京的最后屏障。



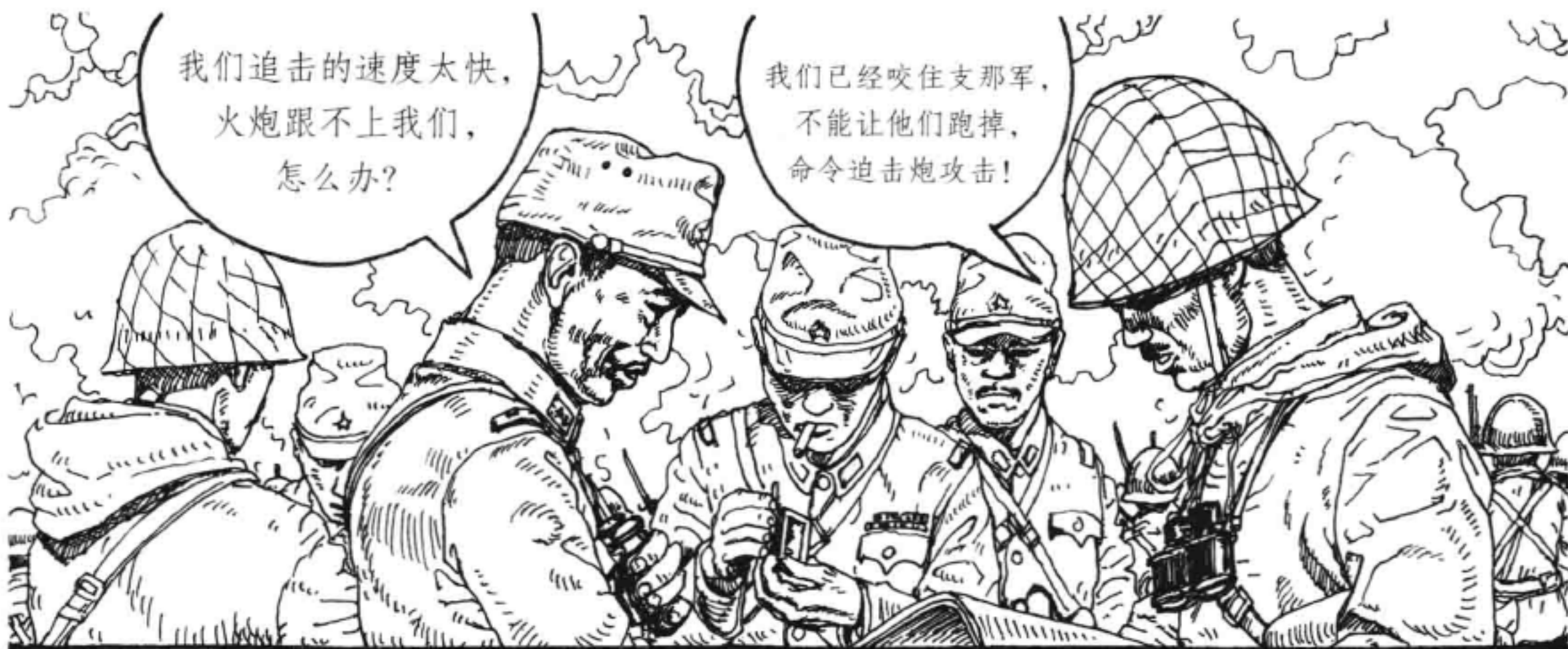

我们追击的速度太快，
火炮跟不上我们，
怎么办？

我们已经咬住支那军，
不能让他们跑掉，
命令迫击炮攻击！



准备！发射！



发射！



简陋的掩体、筋疲力尽的
士兵，如何抵挡
如狼似虎的日军？！

拼了！

弟兄们，
拼了吧！

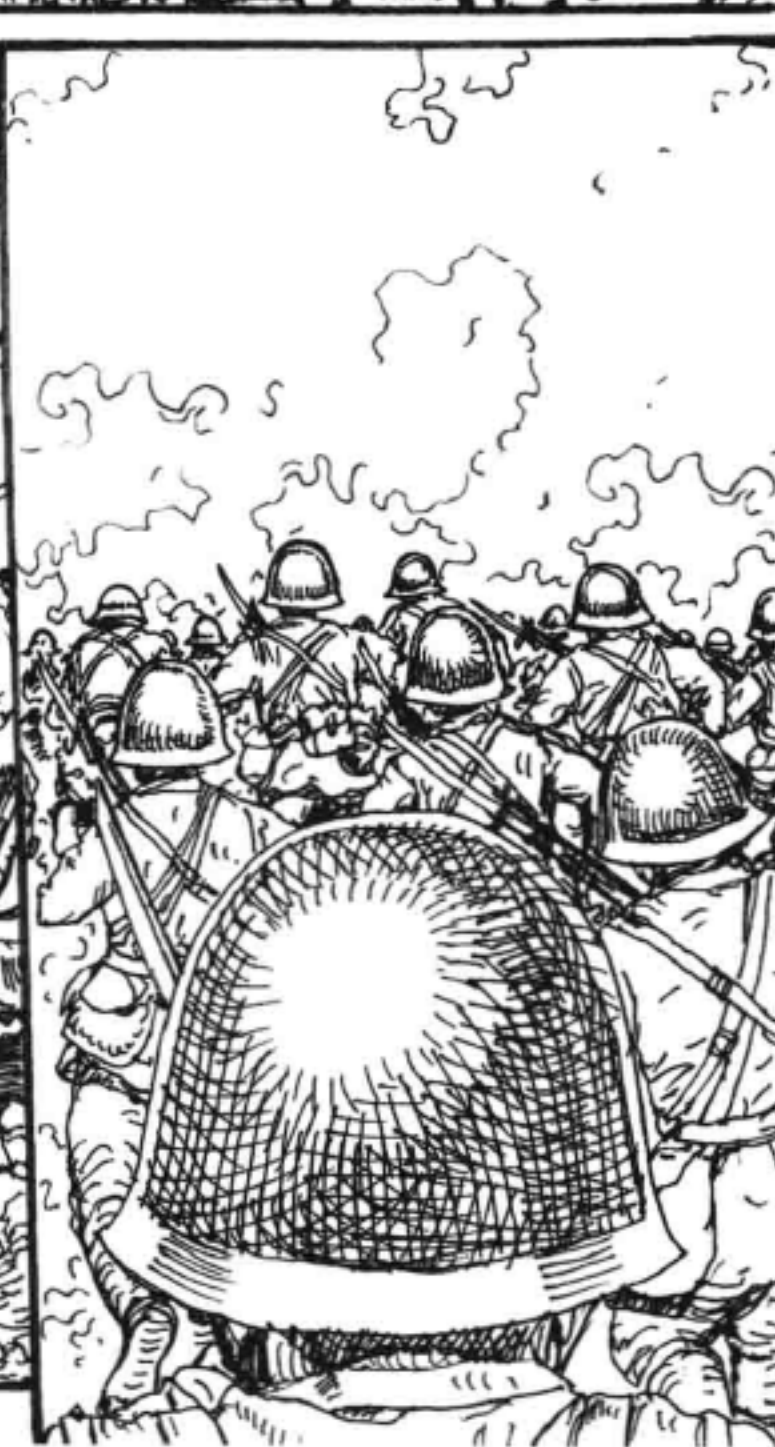

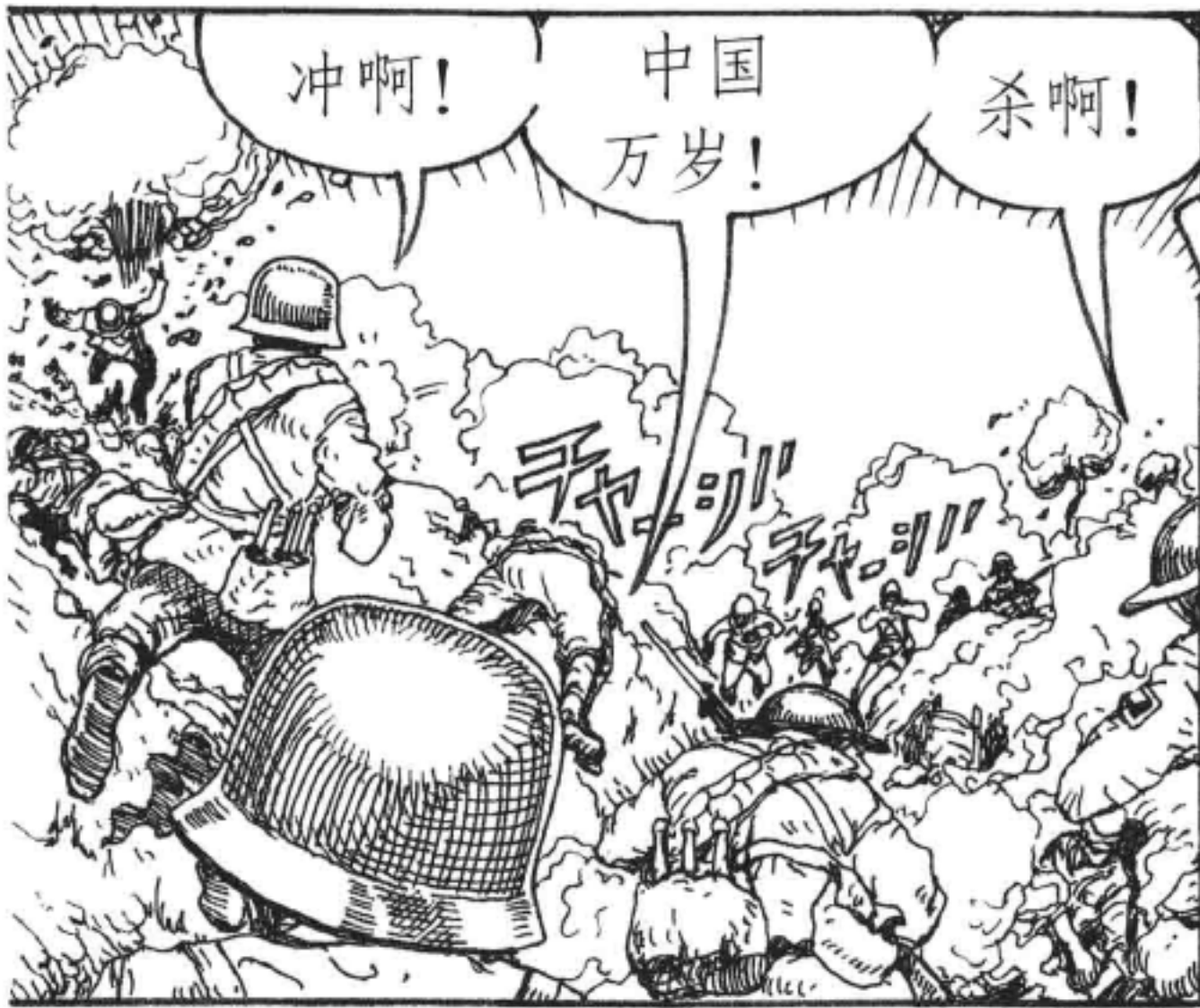

日军一路攻陷福山、常熟、嘉兴，
吴福防线形同虚设。

1937年11月20日，国民政府
宣布迁都重庆，以避战事。



11月19日，第9师团富士井部
队攻入苏州，吴福线全线失守。





沿太湖南岸西进的
第 10 军遭遇前来阻击的
21 集团军廖磊一部。

进攻！

双方在吴兴至
宜兴一线胶着苦战。

冲啊！



而刘湘的 23 集团军
则在泗安、广德一线
拦截日军，但也仅能
阻敌数日而已……



到 11 月底，日军几
乎已扫平通往南京的
所有障碍，只剩下一
座孤城：江阴。



江阴位于锡澄防线北端，历代为江防重地，人称“江海门户”。这里也是中国海军的大本营，国军在江阴筑有炮台要塞，俯视仅有 1500 米宽的江面。

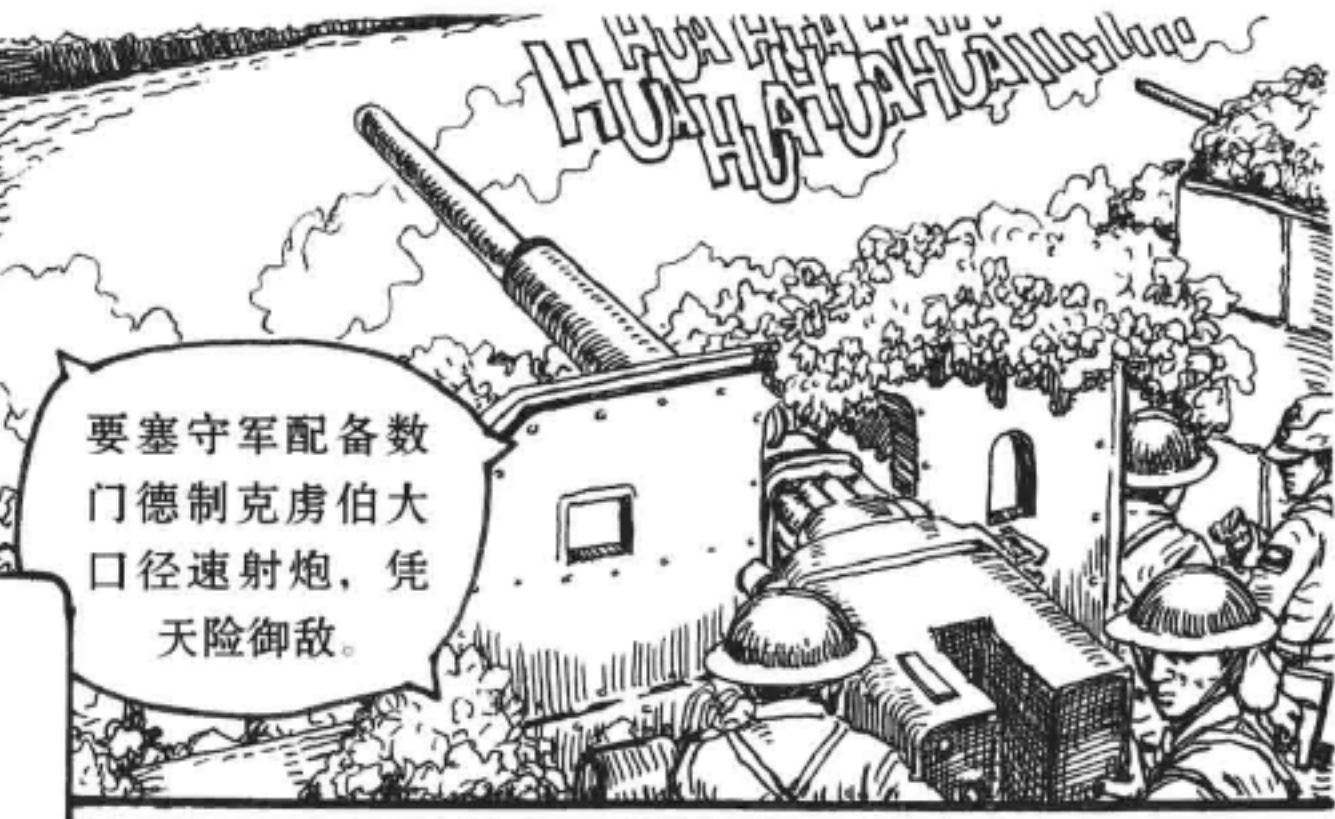

要塞守军配备数门德制克虏伯大口径速射炮，凭天险御敌。

江阴上游的军港内，泊有平海、宁海、逸仙、楚有、海圻、海琛等舰，几乎是中国海军的全部主力。

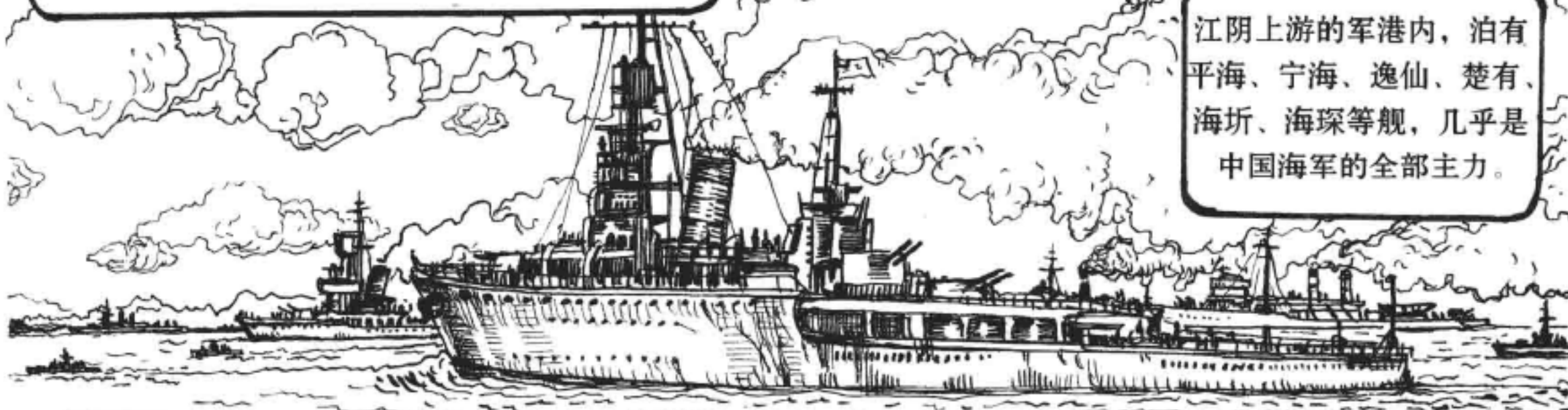

其实从 8 月 13 号两军开战以来，江阴就一直是日军攻击的重要目标。

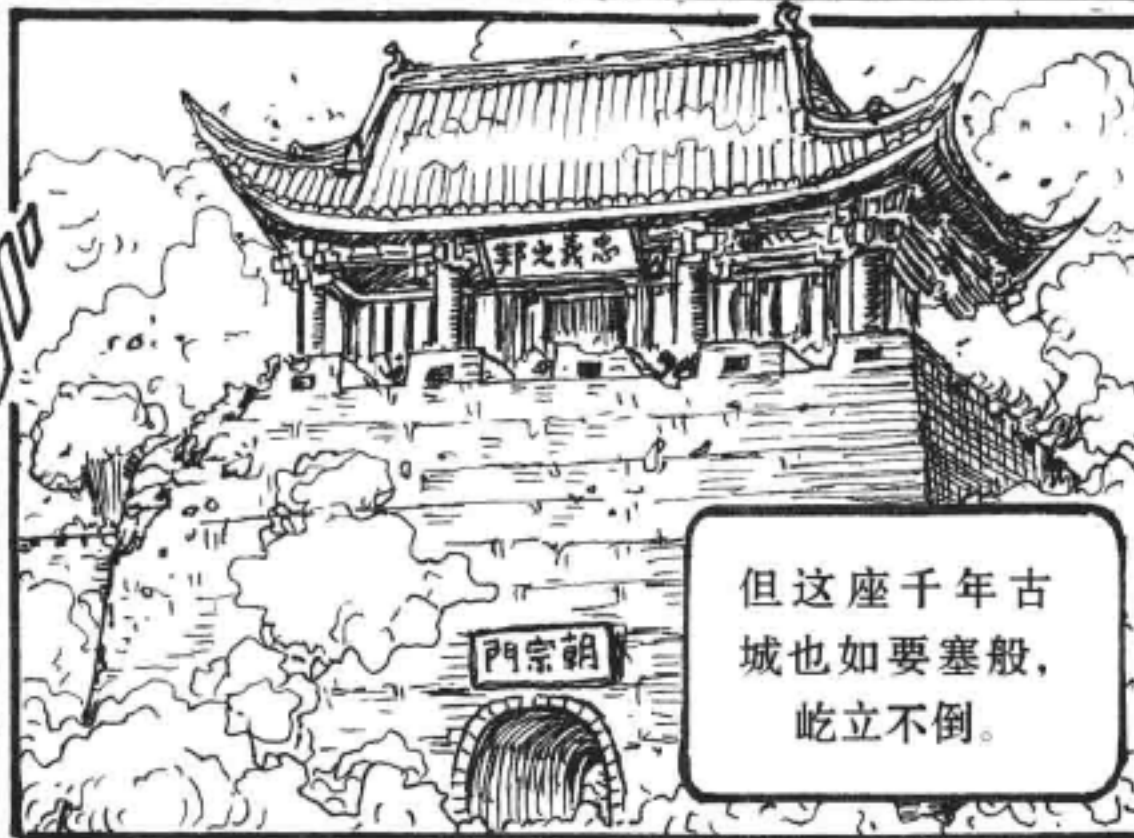

但这座千年古城也如要塞般，屹立不倒。



海军部次长 / 民国舰队司令 陈季良上将

中国海军将士更众志成城，欲与日本舰队殊死一搏，以雪甲午海战之耻。

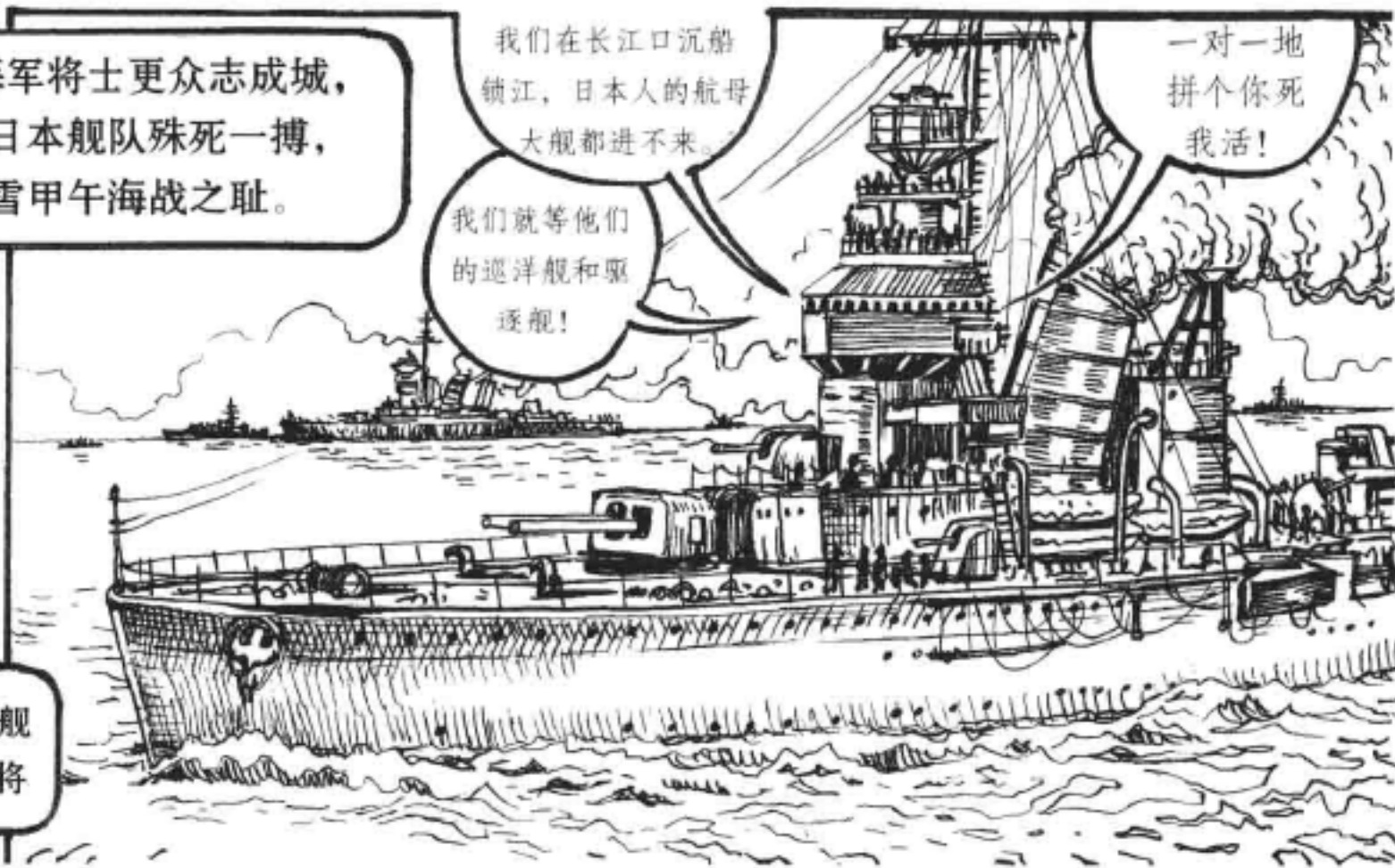

我们在长江口沉船锁江，日本人的航母大舰都进不来。我们就等他们的巡洋舰和驱逐舰！

一对一地拼个你死我活！

1937年9月22日
上午10时10分
航母加贺号

支那空军几乎
全军覆没，他们的
军舰就像靶船。

WoowooWoowoo

哈哈！

让我们大日本海军
来告诉支那人，

什么是现代
海战。

但时至今日，战争的观念和
形态方式早已不同，日军已
谙熟超视距远程攻击和海军
空军化战术，海军舰载航空
兵才是水上的进攻主力。

由攻击机、舰爆机组成的
舰载攻击波陆续从
加贺号发动，前往江阴。

WoowooWoowoo

WoowooWoowoo

WoowooWoowoo

WoowooWoowoo

发现支那
舰队。

准备投弹！

木更津航空联队的96陆
攻机是攻击波的主力。

是！准备
投弹！

SooSooTuuuu

攻击!!

中国海军舰艇不少，但没有飞机防护，舰上更缺乏防空武器，甚至主炮弹药都不足，大部分舰只仅靠重机枪御敌。

狠狠地打!

9月23日，日军持续使用航空兵袭击江阴军港，

先后58架战机轮番轰炸射击，弹如雨下!

宁海、平海两艘驱逐舰先后沉没，之后逸仙、应瑞、楚有、健康等舰虽英勇抗敌，也陆续沉没或搁浅，中国海军未曾与日本海军对垒便已全军覆没……

1937年11月29日

那就是江阴要塞了！

在海军协同下，日军13师团逼近江阴。此时要塞守军只有缺少弹药的江防炮兵部队……

开炮！

……以及海军电雷学校的数艘鱼雷快艇。

电雷学校的MTB鱼雷快艇购自英、德两国，成为中国海军幸存的有生力量。

电雷学校岳飞中队德制S-7鱼雷艇

29至30日，日军舰炮在沉船封锁线外轰击江阴炮台，配合陆军进攻江阴县城。



控制着制空权的日军，
企图用不断的轰炸，
一点点地摧毁守军的防守和士气。

希望这颗炸弹
炸死蒋介石！
哈哈！

掩护轰炸机组攻击
目标，集中消灭支
那军高射机枪掩体。



收到！
明白！

连日的空对地轰炸
攻击，江阴城及
要塞均伤痕累累，
几乎弹尽粮绝。

12月1日，日军13师团仓林
部队在海军舰炮协力下，以
20辆坦克为掩护，对江阴
发起了最后的攻击。

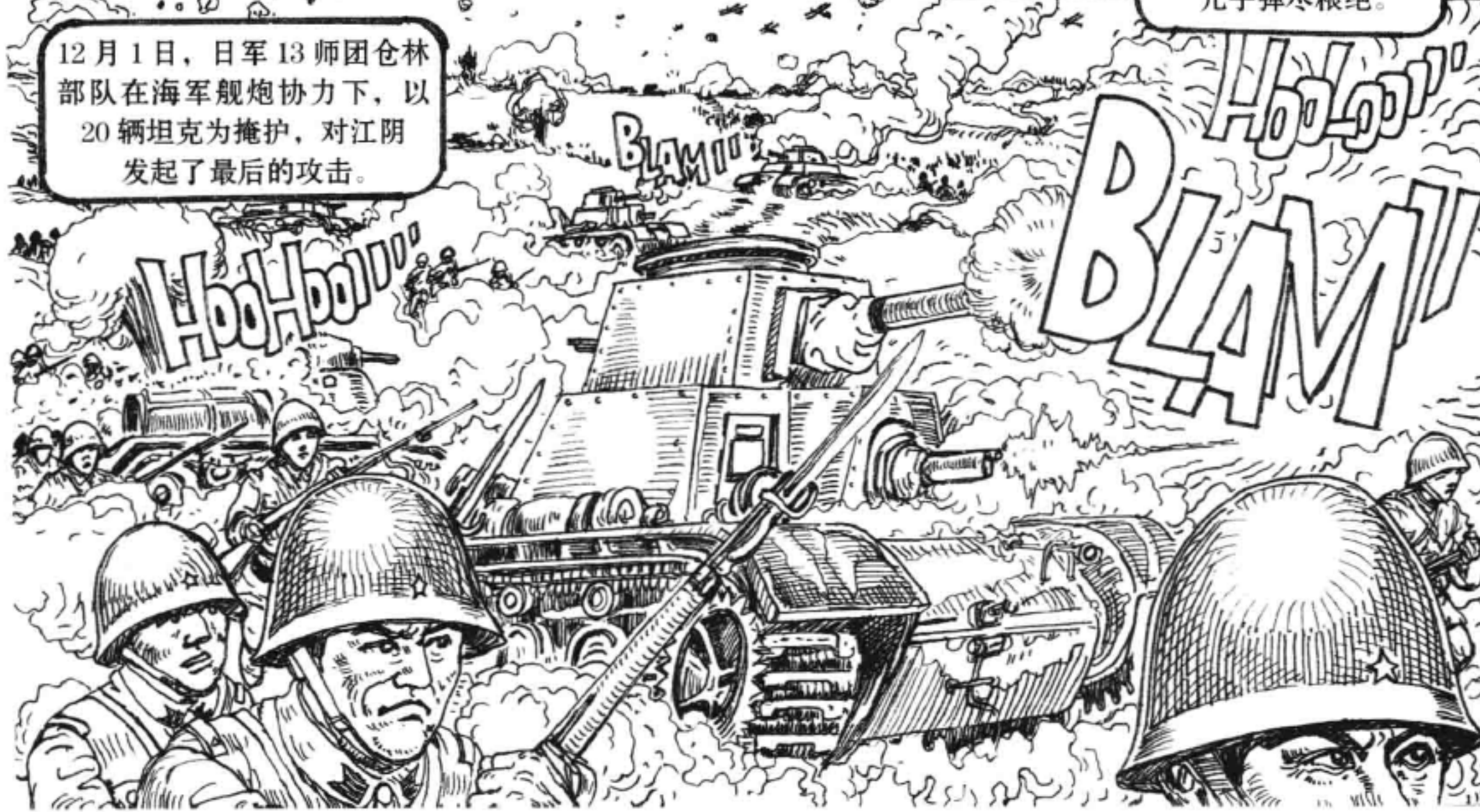



江阴要塞火炮大部分无法旋转至向腹背对侧后射击，且弹药也基本耗尽，无法再战，守军向日军进行了最后的炮击后，洒泪撤向江北。



日军地面部队凶猛推进，决心拿下江阴城！



江阴守军腹背受敌，伤亡惨重，弹尽粮绝，终于12月2日弃城，残部退往镇江、南京。



仓林部队占领江阴及要塞炮台，南京再无险障可守，中国的首都就在眼前。

1937年12月2日，中国军队大本营仅存的战机，进行了最后一次对敌空袭，攻击停泊在江阴及黄浦江的日军舰队。

国军 Northrop Gamma 2E 轰炸机

抵达预定空域，发现日军舰队，开始攻击！

小鬼子！尝尝这个！

日军措手不及，中国空军霍克战机掩护诺斯罗普轻型轰炸机，炸沉炸伤日军舰只数艘。

上海市民陷入巨大的悲愤之中……

不要走!!!

返航之前，他们向上海市民散发了政府的传单，告慰民众，上海虽已沦陷，但国军誓死御敌，终将光复淞沪！



此时此刻，谷寿夫的第6师团……



已兵临南京城下……

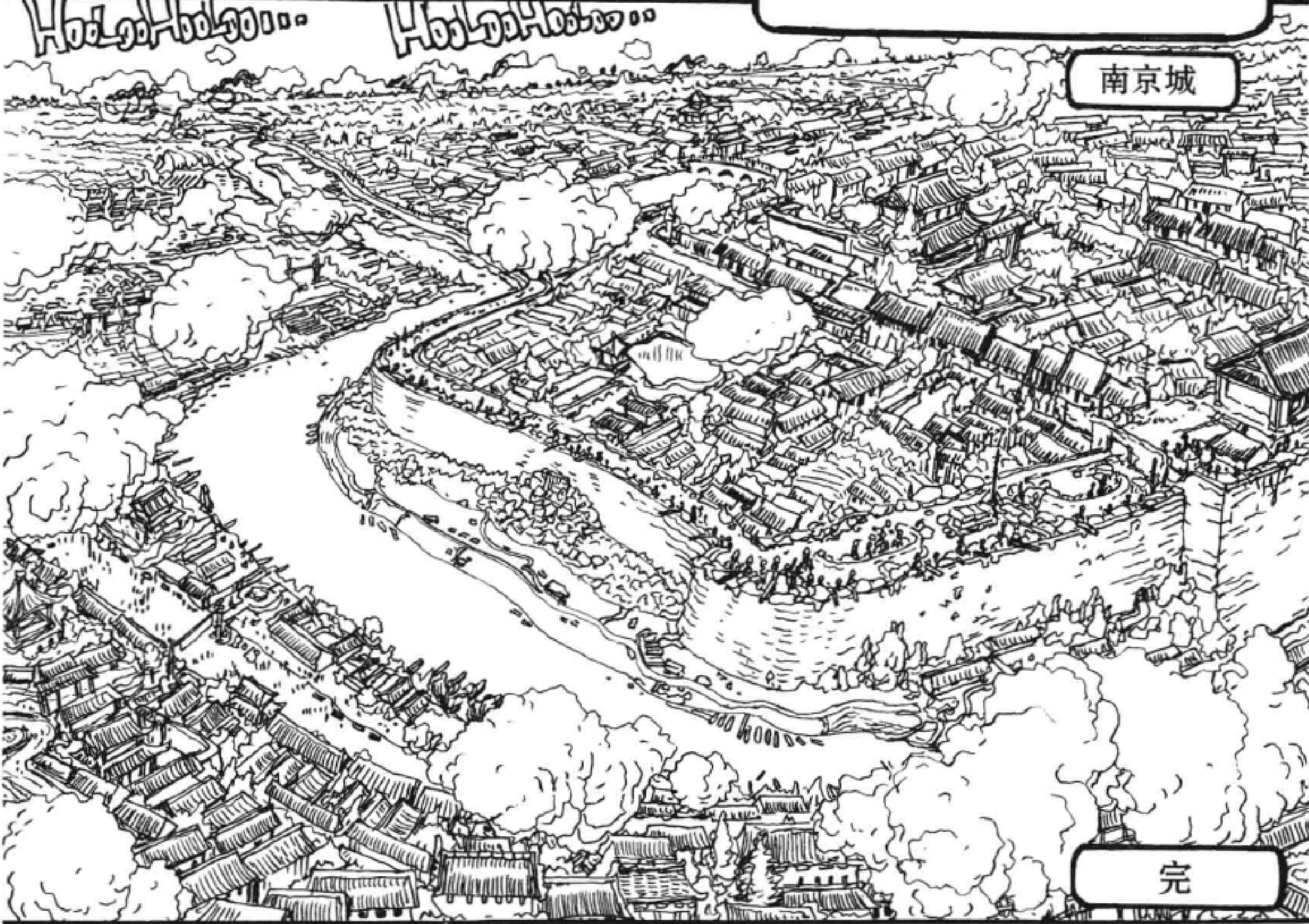

完

后 记

表现 1937 年 12 月日本军队在南京对中国人进行残忍屠杀的书籍、电影已经不在少数，这本漫画可以视为“南京大屠杀”的前传，因为它讲述的是，在 1937 年 12 月之前的三个月里，中日之间发生了什么，两国军队怎样度过残忍的三个月，中国士兵如何对阵实力十倍于己的对手，又是什么让攻入南京的日本士兵如此狂怒和狂暴，而中国军人又为何看起来无力抵抗、任人宰割……

我尽量以一种纪录片的形式，讲述这三个月的故事。当然，作为“摄影师”的我，是一个中国人。

其实这短短的三个月里，在地球这块弹丸之地——“淞沪”，发生的故事，可以写成一屋子的书，也可以拍成上百部的电影。而我只能掠过上空，把当年的战况简要再现。即使这样，有很多人，包括我身边的亲友，甚至几乎不知道这段历史，更不知道三个月里，有多少中国士兵付出了怎样的忠诚，做出了怎样的牺牲。虽然他们头顶着的是青天白日徽，但他们跟后来的解放军一样，都是普普通通的中国人，都是“人民的子弟兵”！因为他们不是为了某种

信仰而战，他们是为民族而战，为中国人的生存、为中国之尊严而战！

三个月，30 万日军，70 万中国军队，百万士兵厮杀在东方巴黎的城垣瓦砾间，从海上到岸边，从弄堂到乡间，从天空到江畔，处处子弹横行，血肉横飞！日军原以为可以轻易拿下上海，甚至欧洲列国也认为与日军正面开战的中国人简直是疯了，惨败无疑！但 1937 年 8 月 13 日之后，所有人都瞠目结舌：武器落后、装备残破、士兵看起来并不专业的中国军队，挡住了训练有素、船坚炮利、残忍凶狠的日军！要不是蒋介石在几个关键点犯了战略失误，天知道日本人要在淞沪战场被拖住多久，再损失多少士兵！

关于当时的中国，受命于罗斯福总统、1937 年 8 月抵达上海以观察中日战事的美军陆战队上尉埃文斯·卡尔森 (Evans Carlson) 在信中如此写道：“我简直不敢相信，就我 10 年来对中国的观察，从未见过中国人像现在这样团结、齐心，为共同的利益而奋不顾身地战斗。”而数年后日军在东南亚乃至太平洋战场横扫英美列强时，西方人才意识

到当年中国人面对的是怎样的敌人，而中国人的抗战，对于整个世界来说，又具有怎样的价值！如果没有中国人艰苦卓绝的誓死抵抗，百万日军将顺利攻入东南亚各国甚至苏联，并在太平洋战场与美军势均力敌！而那样，将真切地改变“二战”历史，进而影响人类文明之进程。

自甲午战争之后，日本对中国一直虎视眈眈。1931年“九一八事变”后，日军侵占中国东北；1937年“卢沟桥事变”之后，日军占据华北局部。熟读中国史的日本，意图自北而南地占领中国全境。以蒋介石为统帅的国民政府，虽以割肉饲虎的方式放弃东北换得数年备战，但也明白双方实力差距太大，日本的这一计划势必无法阻挡。曾混迹十里洋场的蒋介石做出惊天之举，诱使日军在淞沪开战，正面与之对抗，意图一箭双雕：一来改变日军战略格局，令日军变为自东部向西进军，陷入中国战略纵深；二来在列国眼皮底下大战，展示中国抗击强敌之勇气，也赢得世界之关注与同情，以期国联对日本施压并调停。

淞沪会战三个月，日军伤亡10万，中国军队伤亡30万！中央军精锐几乎损失殆尽，海军拼光，空军折损大半，且战役最后关头，由于统帅层的战略失误，使日军得以从杭州湾轻松登陆包抄，中国军队随后也没有及时撤退，而

战前构筑的两道国防工事也形同虚设，原本可以避免损失的战略撤退变成大溃败，伤亡更剧！日军在近三个月的鏖战中积累的报复欲，加上轻松追击时的骄狂，成为南京破城后大肆杀戮的伏笔。

人们常说“历史是面镜子”，而我们从镜子里看到的是什么？自己。

谨以此书，献给我饱受劫难的民族，愿中国人皆当自强，祈我中华巍然屹立，穆穆皇皇。

吕玻

2012年10月

于斯德哥尔摩郊外林布小镇

出版后记

关于“淞沪会战”的文字著作已有很多，而本书开创了全新的形式，它以漫画的语言、纪录片的视角全景扫描这场残酷战役的来龙去脉，力图向读者呈现一段视觉性的历史。

作者吕玻秉承着历史真实的原则，展开了长达五年之久的创作。他于前期搜集了大量有关淞沪会战的历史资料，对作战地图、参战双方的大小将领，以及当时士兵所用的武器等，都进行了细致考证。当这些史实、这些真实的事件、人物、装备变成写实的画面，很多读者的耳边甚至会响起战场上子弹的呼啸，也能深深体会到大的战役中每个小人物的处境和感情。

在本书的编辑过程中，我们对一些语言的表述进行了校订与修饰，修复了一些存在瑕疵的图片，特别是修订了部分地图，使其更符合事实。但由于种种原因，书中还存在少许同史实的出入，比如“八一四空战”中的96式战斗机、比如直到1938年才出现在战场上的95式坦克，以及同样在1938年才被派往前线的97式战斗机等。

2015年是世界反法西斯战争胜利70

周年，后浪出版公司推出了包括本书在内的一批“二战”题材漫画作品，如著名漫画家李昆武描绘中日战争创伤的《伤痕》、讲述东线苏德空战的《银翼夜枭》，以及曾获普利策奖、关于犹太屠杀的经典作品《鼠族》新译本等。希望这一系列漫画，能为读者提供一种在“阅读”之外“观看历史”的新途径。

服务热线：133-6631-2326 188-1142-1266

服务信箱：reader@hinabook.com

后浪出版公司

2015年8月

淞沪会战期间中日两军基础武备示意图



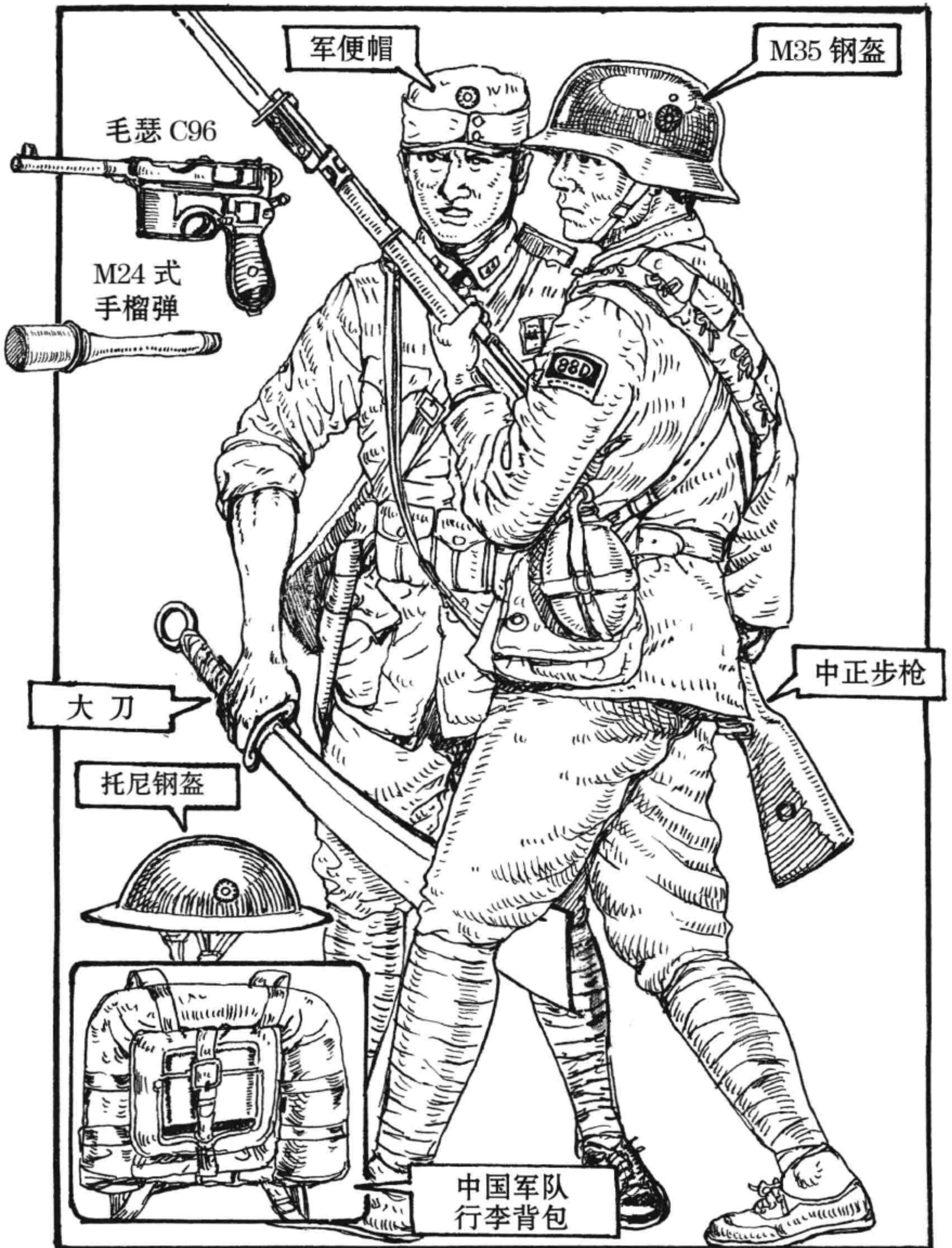

淞沪会战期间中日两军主要制式武备示意图

中国

ZB-26 捷克式轻机枪

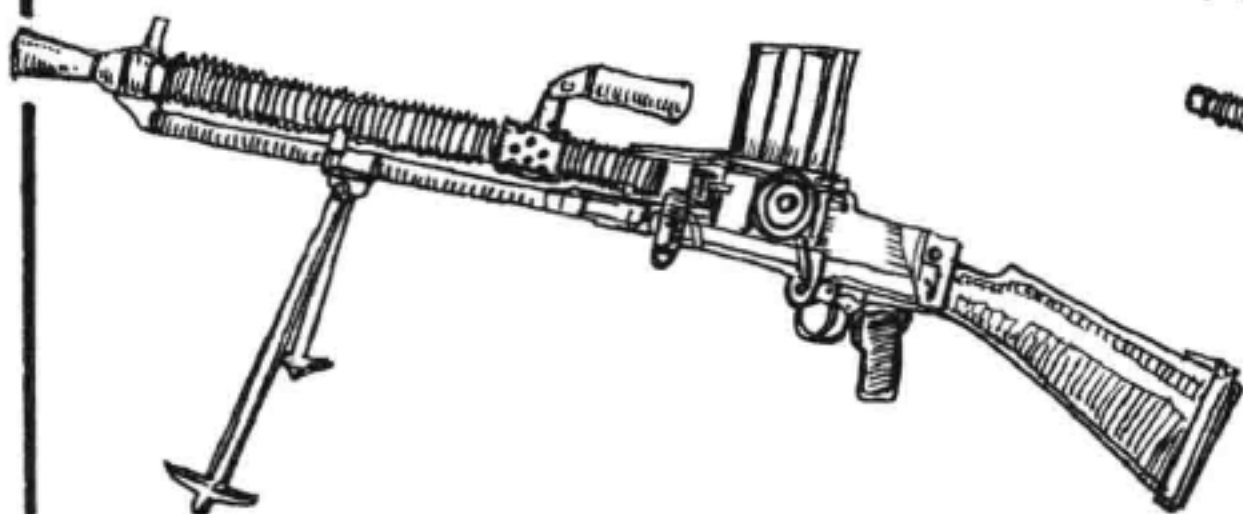

24 式重机枪

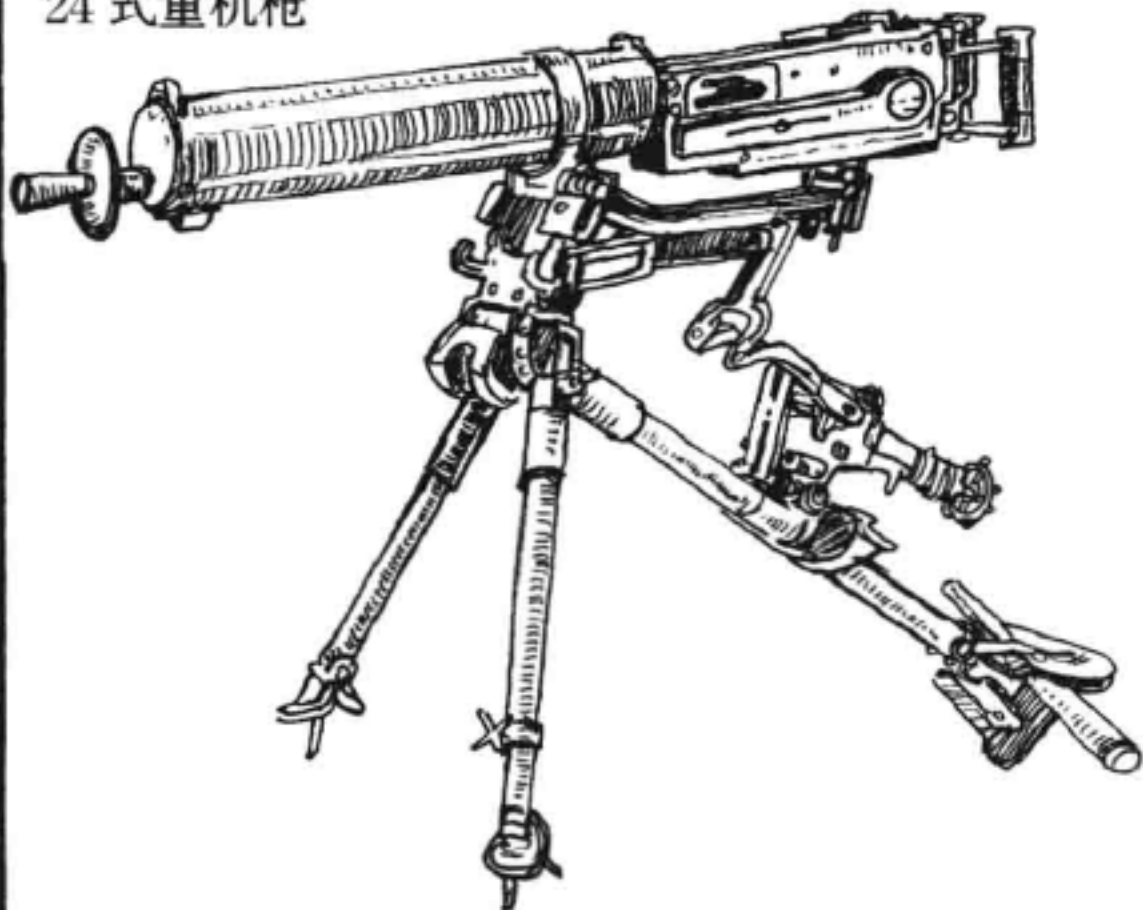

维克斯轻型坦克



霍克-3

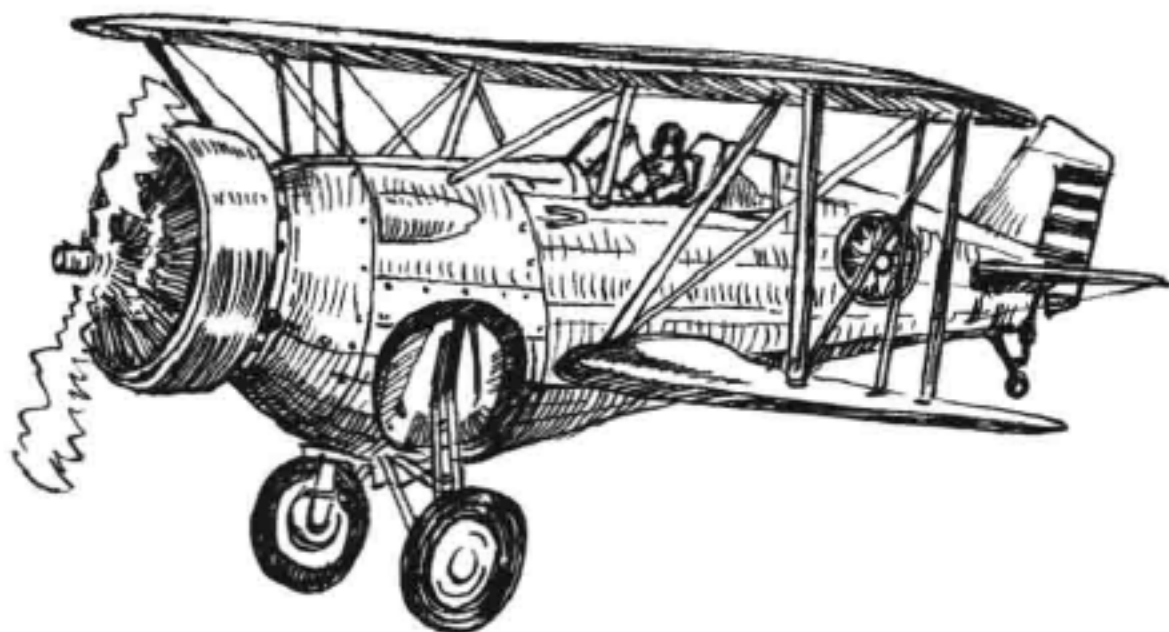

日本

大正十一式轻机枪

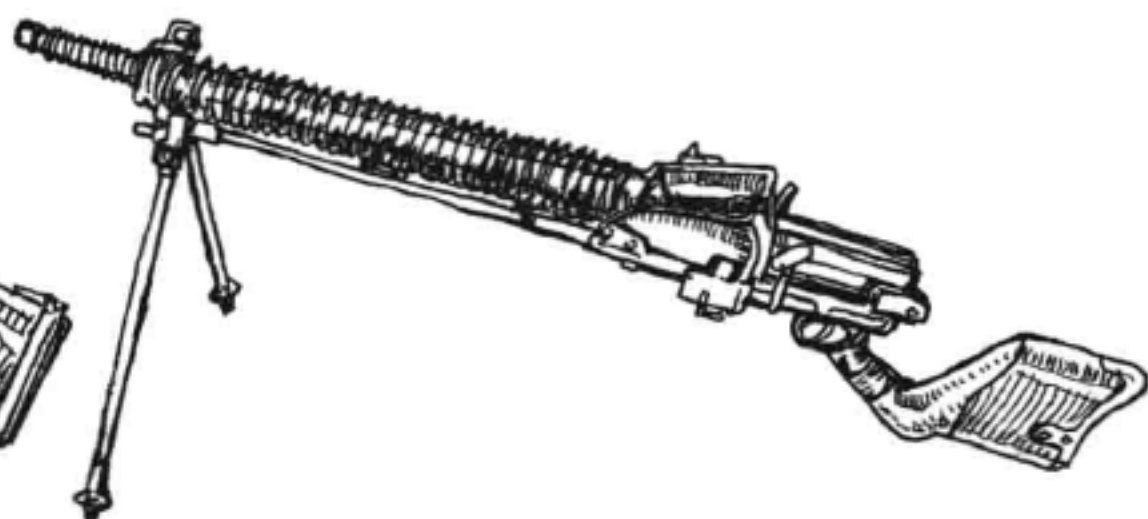

92 式重机枪

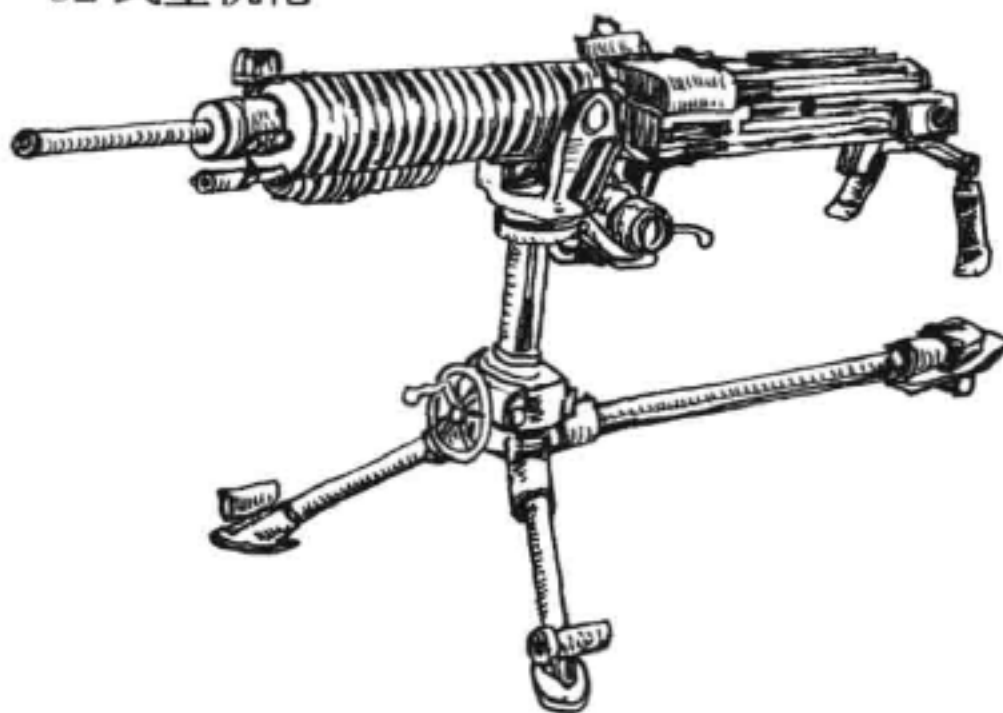

94 式超轻型坦克



96 式陆攻机

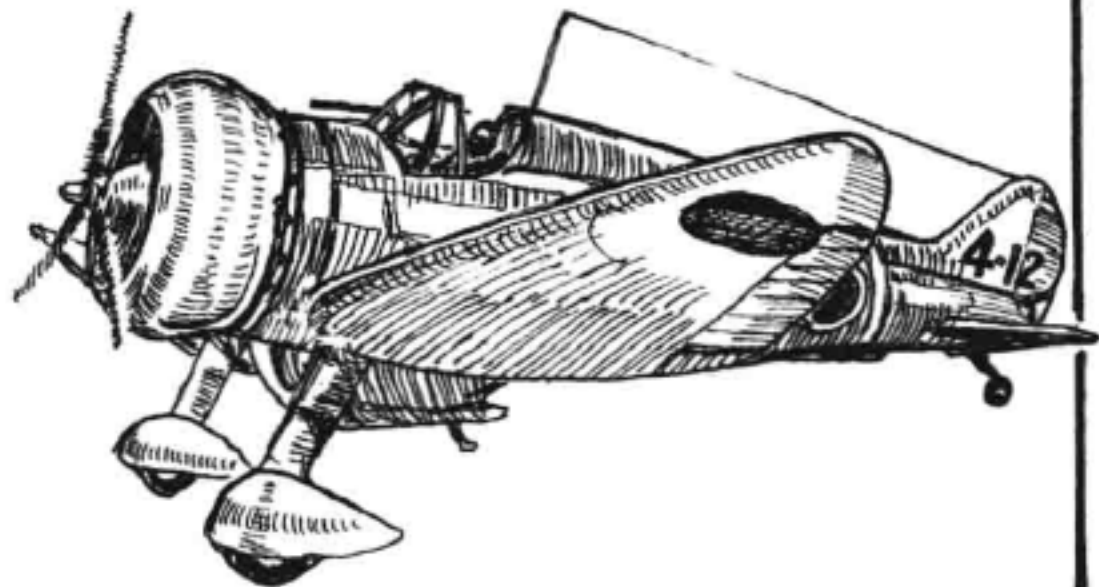

附录二

淞沪会战中国军队殉国将领名录

吴克仁中将。字静山，黑龙江安宁人，满族，保定军官学校五期炮科毕业，国军中央军第67军军长。1937年11月9日，吴将军在掩护上海守军撤退时，在白鹤港遭到日军便衣队袭击，壮烈牺牲。

饶国华中将。字弼臣，四川资阳县东乡张家坝人，川军第145师师长。在广德、泗安和日军作战，因阵地被日军突破，饶誓与阵地共存亡，自杀殉国，追授陆军二级上将。

路景荣少将。江苏武进人，1902年生，黄埔四期毕业，国军中央军第98师第583团团团长，师部少将参谋长。1937年9月10号在上海月浦与日军激战中牺牲，时年35岁。

杨杰少将。字子英，河北容城人，1895年生，黄埔四期毕业，国军中央军第1军第1师第1旅副旅长。1937年10月11日，在淞沪会战顾家宅之役中牺牲，时年41岁。

庞汉祯少将。字胤宗，广西靖西县人，壮族，1899年生，广西陆军讲武堂及中央军校南宁分校高级班毕业，国军桂军第7军第21集团军第170师第510旅旅长。1937年10月23日下午3时，在陈家行指挥战斗中，被日寇火炮击中牺牲，时年38岁，后追授陆军中将。

秦霖少将。字松涛，广西桂林人，1900年生，广西陆军讲武堂毕业，国军桂军第7军第171师第511旅旅长。1937年10月23日，秦霖将军在日机轰炸中不幸中弹牺牲，时年37岁，后追授陆军中将。

黄梅兴少将。字敬中，广东梅县客家人，1897年生，黄埔一期毕业，国军中央军第9集团军第88师第264旅少将旅长。1937年8月14日下午3时许，黄梅兴将军亲临前线指挥，在爱国女校附近被日军迫击炮弹击中，壮烈殉国，时年40岁。一同殉国的还有旅部参谋主任邓洸中校及通讯排官兵30余人。黄梅兴将军是淞沪抗战国军牺牲的第一位高级将领，后追授陆军中将。

官惠民少将。字剑豪，广东曲江人，黄埔四期毕业，国军中央军第4军第90师第270旅旅长。1937年10月28日在嘉定牺牲，时年31岁。

刘启文少将。河南南阳人，保定军官学校毕业，国军中央军第67军第108师第322旅旅长。1937年11月8日在石湖荡与日军激战中牺牲。

蔡炳炎少将。字洁宜，安徽合肥人，黄埔一期毕业，国军中央军第18军第67师第201旅少将旅长。淞沪抗战中有

“血肉磨坊”之称的罗店争夺战中，8月27日晨，蔡炳炎将军亲率402团两个营攻击罗店日军，不幸中弹阵亡，时年35岁，后追授陆军中将。

吴桐岗少将。辽宁人，国军中央军第67军参谋长，1937年11月8日在上海松江与日军激战中牺牲。

邓玉琢少将。辽宁东港人，国军中央军第67军第107师参谋长。1937年11月9日在上海松江与敌激战中牺牲。

朱之荣少将。辽宁人，国军中央军第67军第107师第321旅旅长。1937年11月10日在上海松江与日军激战中牺牲。

李伯蛟少将。湖南邵阳人，早年投军，国军中央军第28军第63师第187旅旅长。1937年11月在上海金山卫阻击日军登陆部队，激战中牺牲。

吴继光少将。江苏盱眙人，1903年生，黄埔二期毕业，1937年11月11日在白鹤港与日军激战中牺牲，时年34岁，后追授陆军中将。

——摘自萨沙先生博文《惊天动地的淞沪会战》